

Digital Audio Tape-corder

Operating Instructions page 2^{EN}

EN

Mode d'emploi page 2^F

F

DAT
Digital Audio Tape

WALKMAN

TCD-D8

OWNER'S RECORD

The model and serial numbers are located on the bottom of the unit.

Record the serial number in the space provided below. Refer to them whenever you call upon your Sony dealer regarding this product.

Model No. TCD-D8 Serial No. _____

WARNING

To prevent fire or shock hazard, do not expose the unit to rain or moisture.

This equipment has been tested and found to comply with the limits for a Class B digital device, pursuant to Part 15 of the FCC Rules. These limits are designed to provide reasonable protection against harmful interference in a residential installation. This equipment generates, uses, and can radiate radio frequency energy and, if not installed and used in accordance with the instructions, may cause harmful interference to radio communications. However, there is no guarantee that interference will not occur in a particular installation. If this equipment does cause harmful interference to radio or television reception, which can be determined by turning the equipment off and on, the user is encouraged to try to correct the interference by one or more of the following measures:

- Reorient or relocate the receiving antenna.
- Increase the separation between the equipment and receiver.
- Connect the equipment into an outlet on a circuit different from that to which the receiver is connected.
- Consult the dealer or an experienced radio/TV technician for help.

This device complies with Part 15 of the FCC Rules. Operation is subject to the following two conditions: (1) This device may not cause harmful interference, and (2) this device must accept any interference received, including interference that may cause undesired operation.

You are cautioned that any changes or modifications not expressly approved in this manual could void your authority to operate this equipment.

Welcome!

Welcome to the world of the DAT tape-corder!

Your DAT tape-corder has the following features, they will be helpful for you to enjoy it to the full.

- Superb DAT sound quality with excellent frequency response, low noise, and lack of distortion.
- Easy DAT operation with high speed fast-forward/rewind and cue/review.
- Long-time recording in the LP mode using four LR6 (size AA) alkaline batteries.
- Adjustable (automatic/manual) recording level to suit every recording condition.
- Rec mute function that makes a four-second blank automatically.
- Date function that stamps date and time during recording.
- LCD display that indicates the current operating mode and the battery power status, etc.
- Digital-to-digital recording compatibility with CD/MD players or BS/CS tuner, etc.
- Three sampling frequencies (48/44.1/32 kHz) that support high quality digital recording.

Notes on recording

- This tape-corder is not designed for business or commercial use. Never attempt to modify or tamper the tape-corder so that it can be connected to other business or commercial audio equipment. Do not use this tape-corder for data storage.
- Check and make sure that the recording operation is not malfunctioning prior to recording important materials.
- In no event shall Sony be liable for any direct, indirect, consequential or incidental damages arising from the malfunction of the recording operation of this tape-corder.
- Observe the relevant regulations on copyright relating to your collection of recordings. Unauthorized public performance, broadcasting and duplication of a recorded material for commercial purposes are a violation of applicable laws.

IN NO EVENT SHALL SELLER BE LIABLE FOR ANY DIRECT, INCIDENTAL OR CONSEQUENTIAL DAMAGES OF ANY NATURE, OR LOSSES OR EXPENSES RESULTING FROM ANY DEFECTIVE PRODUCT OR THE USE OF ANY PRODUCT.

Table of contents

Inserting the Batteries	4
Setting the Clock	5
Inserting the Cassette	6
Recording	8
Locating the point at which to begin recording	8
Recording from a microphone	9
Playing Back	12

Recording

Connecting with Other Equipment for Recording

Recording from analog audio
equipment

Recording from audio
equipment with digital
output

Useful Recording Functions

Adjusting the recording level
manually—Manual recording
.....

Recording in the Long Play
mode—LP REC

Recording blank segment—
REC MUTE

Monitoring the recording

Writing Start ID

Writing Start ID during
recording

Writing Start ID during
playback

Erasing Start ID

Assigning Program Number

Playback

Connecting with Other Equipment for Playback

Playback with an analog audio
equipment

Playback with an audio
equipment with digital input ..

Useful Playback Functions

Using AVLS function

Power Sources

Replacing the batteries

Low-power Consumption
Mode

Operating with the AC Power
Adaptor or Car Battery

Additional Information

Connecting with Other
Equipment

Serial Copy Management
System (SCMS)

Message Display

Troubleshooting

Precautions

Maintenance

Specifications

Location and Function of
Controls

Display window

Using the display

EN

Inserting the Batteries

Use four size AA (LR6) alkaline batteries.

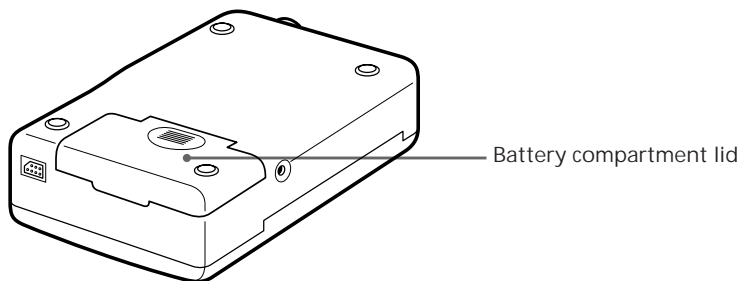

1

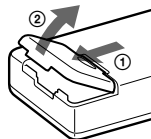

Open the battery compartment lid.

2

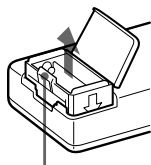

Lift the tab (Δ PULL).

Remove the battery holder.

3

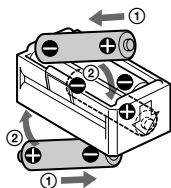

Insert from the \ominus side of the battery.

Insert 4 new alkaline batteries into the battery holder. Make sure that the batteries are facing the correct directions.

4

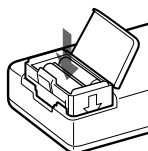

Insert the battery holder with the alkaline batteries and close the compartment lid.

The LCD display appears when the batteries are inserted.



Setting the Clock

Set the clock before starting any recording operations to stamp the date and time. Otherwise, you cannot get the correct date and time.

The clock will return to its default setting (SU/95Y1M1D/AM12H00M00S) if the batteries are removed from the unit for one hour or more. In this case, set the clock again.

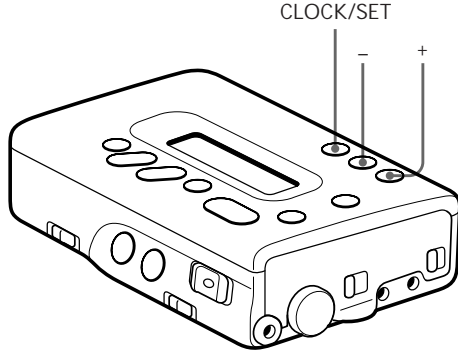

Make sure that the tape-corder is in the stop mode when the cassette is inserted, and that the Hold function is disabled.

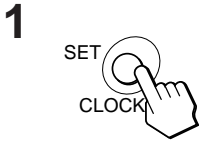

Press the CLOCK/SET button for more than four seconds.

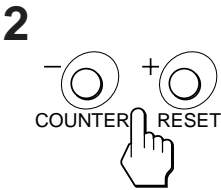

Press + or - button to set the current year, then press the CLOCK/SET button.

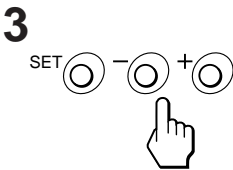
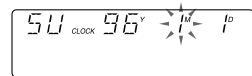

Repeat step 2 to set the current month, date, day, hour, minute, and second.

The display stops flashing and the clock operates.



Tip
To set the clock accurately, set the second to 00 with the + or - button, and then press the CLOCK/SET button at the time of the tone.

To select either the 12-hour or 24-hour clock display

Press the + button for 2 seconds or more.

To quit the clock setting

Press the STOP ■ button. The clock display will return to the previous clock setting. However, if the day is set, the year, month, date and day will be set and will not be applicable for further cancellation.

Inserting the Cassette

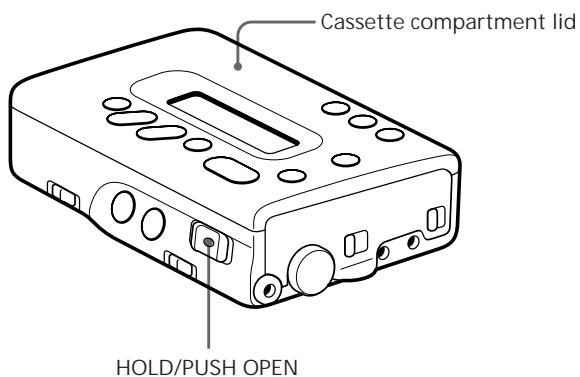

1

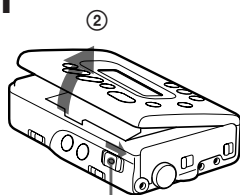

① Press and slide.

Open the cassette compartment lid.

① Press the HOLD/PUSH OPEN switch and slide to OPEN. Release the switch when the cassette compartment lid opens slightly.

② Open the cassette compartment lid.



2

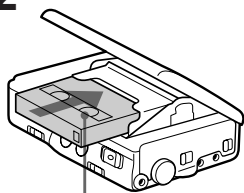

Insert the cassette.

Insert the cassette with the window facing up. When the cassette is inserted upside down, removal of the cassette may not be possible.



3

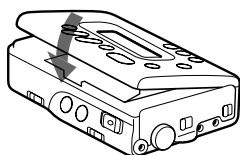

Close the lid.

The cassette is loaded automatically.

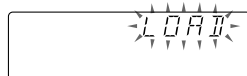

Notes

- Make sure that the cassette compartment lid is closed and “UNLOCK” or “LOCK” is not displayed before disconnecting the AC power adaptor or removing the batteries. Otherwise, the cassette compartment lid may not close. In this case, connect the power adaptor or insert the batteries again.
- Press and hold the button in the center of the HOLD/PUSH OPEN switch when sliding it to OPEN.

To eject the cassette

While the tape-corder is in the stop mode, press the HOLD/PUSH OPEN switch and slide to OPEN.

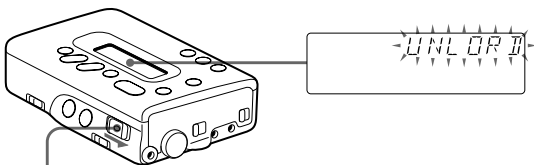

Press and slide.

To protect your recording

Slide open the record-protect shutter to record-protect your tape.

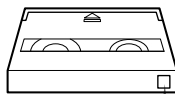

- If the shutter is open, you cannot record on the tape.
- If the shutter is closed, you can record on the tape.

Notes on DAT cassettes

- Unlike conventional analog cassettes, playback and recording are applicable on one side of the cassette only.
- Under normal usage, the construction of the DAT cassette prevents undesirable entry of dust and foreign particles. Do not open the DAT cassette unnecessarily.
- Do not insert items into the holes on the reverse side of the DAT cassette.

To prevent accidental operations

Slide the HOLD/PUSH OPEN switch to HOLD.

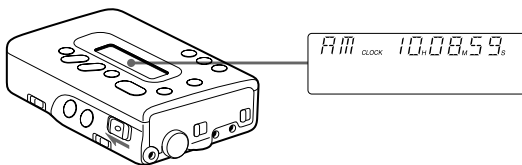

Tip

While the tape-corder is in the stop mode, slide the HOLD/PUSH OPEN switch to HOLD to enter the low-power consumption mode manually. (See page 26.)

Recording

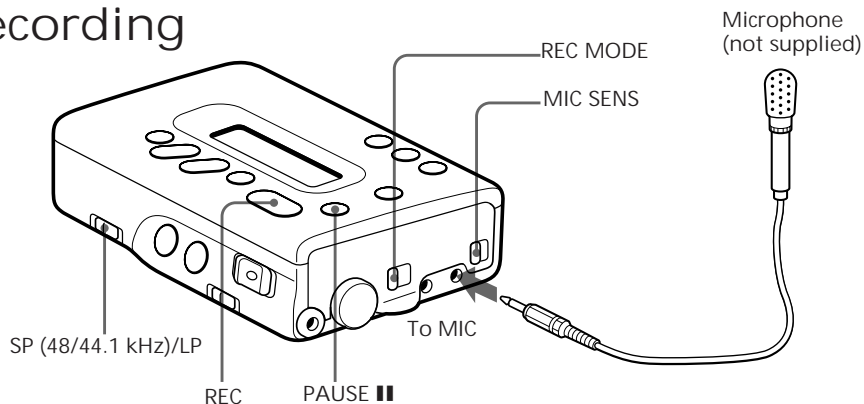

Refer to page 15 for “Connecting with Other Equipment for Recording”.

Note

The absolute time may not be written correctly in the following cases.

- When recording on a partially recorded tape containing an unrecorded segment (i.e., a portion of the tape that has never been recorded).
- When recording on a partially recorded tape for which the absolute time has not been written originally.

Note

Do not press the STOP ■ button when “bLANK” is displayed. If pressing it, the absolute time will become “-H-M-S” and will not be written thereafter.

Locating the point at which to begin recording

The absolute time is automatically written simultaneously while recording.

The absolute time is indicated as the length of time from the beginning of the tape, and is useful in determining the elapsed time from the beginning of the tape. If you wish to continue to record on a partially recorded tape, make sure that you initially locate the end of the previous recording prior to resuming recording from that point to avoid leaving any unrecorded segment unnecessarily. Once the absolute time is written, it cannot be erased.

If you wish to insert a four-second blank segment automatically, refer to page 18 for “Recording blank segment—REC MUTE”.

To record from the beginning of the tape

Press the **◀◀/▶▶** button to rewind the tape. “TOP” flashes when the tape is rewound to the beginning.

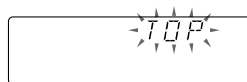

To record on a partially recorded tape

Press the **▶▶/▶▶|** button to locate the end of the previous recording. “bLANK” appears when the end of the previous recording

is located, and the tape stops at the point.

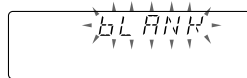

When “— —” flashes for the program number “— —” indicates an unrecorded segment. Press the **◀◀/◀◀** button to rewind the tape until “— —” stops flashing. Then, press the **▶▶/▶▶** button to locate the end of the previous recording.

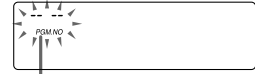

Program number

Recording from a microphone

1

Insert a cassette and locate the point at which to begin recording.



2



MIC SENS switch

Set the MIC SENS switch.

H: Normal
L: For loud sound

3

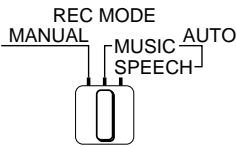

REC MODE switch

Set the REC MODE switch

Select AUTO (MUSIC or SPEECH).

The tape-corder adjusts the recording level automatically.

MUSIC: For music
SPEECH: For a meeting or conference

Select MANUAL when you want to adjust the recording level manually. (See page 17.)

4

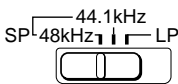

Select the sampling frequency.

Select SP (Standard Play mode 48 kHz or 44.1 kHz).

When recording in the Long Play mode, select LP. (See page 17.)

continued

5

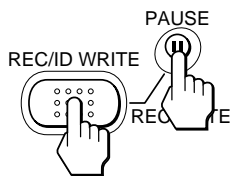

Press the REC and PAUSE **||** buttons.

The tape-corder enters the pause mode. When the REC button only is pressed, the tape-corder enters the recording monitor mode (see page 18) and does not begin recording.

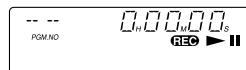

6

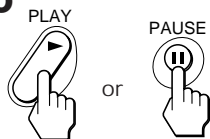

Press either the PLAY **▶** or PAUSE **||** button.

The recording begins.

Tips

- To begin recording immediately, press the PLAY **▶** button while pressing the REC button in the stop or playback mode.
- The input source is displayed when the source is changed during recording, monitoring, or in the recording pause mode.
- The sampling frequency is displayed when the sampling frequency is changed during recording.

Notes

- Changing the sampling frequency while recording may cause temporary sound dropout to be recorded.
- Connecting or disconnecting the plug from the PHONES/ LINE OUT jack while recording may cause noise to be recorded.
- Noise may be recorded when the display light is turned on while recording. In this case, turn it off.

Other operations

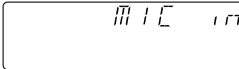
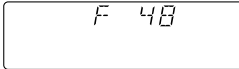
To	Press
Stop recording	STOP ■
Pause recording	PAUSE
Release pause	PAUSE or PLAY ▶
Check the input source in the stop mode in the recording pause mode	REC twice REC Press the button until the following display appears.
	
Check the sampling frequency	PLAY ▶ in the recording mode The following display appears while the button is pressed.
	

Tips

- If the tape-corder remains in the pause mode for five minutes or more, the tape-corder will enter the stop mode automatically in order to protect the head and tape.
- If the tape-corder remains in the stop mode for three minutes or more, the tape-corder will enter the low-power consumption mode automatically (see page 26) to protect the tape and to conserve the battery (except in the monitoring mode).
- When the tape-corder records to the end of the tape, it rewinds the tape automatically to the beginning and stops. (Auto-rewind function).

To record relatively low sound

Lower the recording level (in the MANUAL recording mode) and move the microphone as close as possible to the source. Clear and optimum recording with minimal noise interferences will be achieved.

Choosing microphones for better recording

The recording are affected by and are dependent upon the type of microphones used. For better recording, use the optional ECM-959A or ECM-737 microphone.

Compatible microphones

- Optional plug-in power type microphones are available for this tape-corder.
- Optional auto power supply type microphones are not available for this tape-corder.

Playing Back

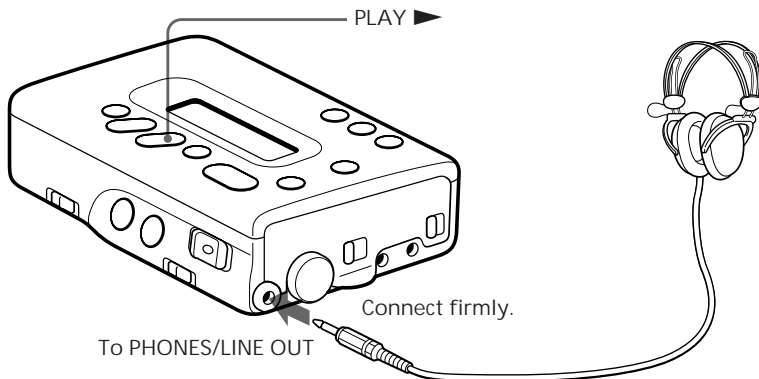

Refer to page 23 for “Connecting with Other Equipment for Playback”.

1

Insert a cassette and set the PHONES (AVLS)/LINE OUT switch to  AVLS OFF.

Set to  AVLS ON when using the AVLS* function.

2



Press the PLAY  button.

The playback begins.

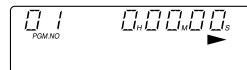

Tips

- The SP (Standard Play) mode and LP (Long Play) mode will be detected automatically for playback. Therefore, it is not necessary to adjust the SP/LP switch.
- When the tape-corder plays back to the end of the tape or End ID, it rewinds the tape automatically to the beginning and stops (Auto-rewind function).

* Automatic Volume Limiter System

Other operations

To	Press
Adjust the volume	VOLUME +/-
Stop playback	STOP ■
Pause playback	PAUSE
Release pause	PAUSE or PLAY ►
Fast forward	►► / ►►► in the stop mode
Rewind	◄◄ / ◄◄ in the stop mode

Tips

- If the tape-corder remains in the pause mode for five minutes or more, the tape-corder will enter the stop mode automatically in order to protect the head and tape.
- If the tape-corder remains in the stop mode for three minutes or more, the tape-corder will enter the low-power consumption mode automatically (see page 26) to protect the tape and to conserve the battery (except in the monitoring mode).

Notes

- The AMS function will not operate if the Start IDs are not written. (See page 19.)
- The AMS function may not operate properly with a DAT cassette recorded on another DAT deck.

* Automatic Music Sensor

To fast-forward/rewind while monitoring the sound

You can fast-forward (cue) or rewind (review) while monitoring the sound.

Cue	Press and hold ▶▶▶/▶▶▶ in the playback mode. When the button is released, normal playback resumes.
Review	Press and hold ◀◀◀/◀◀◀ in the playback mode. When the button is released, normal playback resumes.

To high speed cue/review

High speed cue	Press PLAY ▶▶ and ▶▶▶/▶▶▶ during playback.
High speed review	Press PLAY ▶▶ and ◀◀◀/◀◀◀ during playback.

To locate the beginning of a program (track)—AMS* function

You can locate the beginning of a program (track) in the playback, fast-forward/rewind, and stop modes.

Playback mode: Press **▶▶▶/▶▶▶** or **◀◀◀/◀◀◀** quickly.

Fast-forward/rewind mode: Press **▶▶▶/▶▶▶** or **◀◀◀/◀◀◀** once.

Stop mode: Press **▶▶▶/▶▶▶** or **◀◀◀/◀◀◀** twice.

To locate the beginning of the next/succeeding program (track) Press **▶▶▶/▶▶▶** once/repeatedly

E.g.: When locating the beginning of the fifth succeeding program (track)

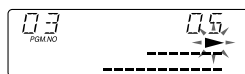

To locate the beginning of the current/previous program (track) Press **◀◀◀/◀◀◀** once/repeatedly

E.g.: When locating the beginning of the fourth previous program (track) including the current program (track)

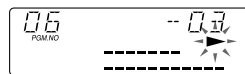

To check the sampling frequency
You can check the sampling frequency of the recorded sound.

Pres PLAY ► in the playback mode

The following display appears while the button is pressed.

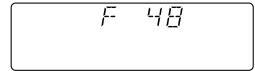

Display during fast-forward/rewind (AMS function)

Peak level indicator (L) shows the tape transport direction. Peak level indicator (R) shows the remaining amount of tape.

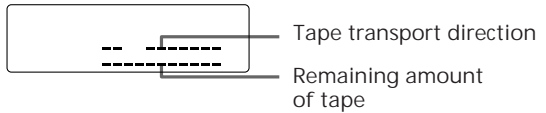

To play back the tape from the beginning automatically—Auto-play function

Press the PLAY ► button while pressing the ◀◀/◀◀ button. Playback begins automatically when the tape is rewound to the beginning.

Likewise, playback begins automatically when the tape is rewound to the beginning of the previous program (track) in the AMS function.

Connecting with Other Equipment for Recording

You can connect the tape-corder to other analog audio equipment and audio equipment with digital output. Refer to page 8 for “Recording”.

Note

When recording from analog audio equipment, disconnect the microphone from the tape-corder.

Otherwise, the sound from the microphone is recorded.

Notes

- If “COPY PROHIBIT” is displayed, the source cannot be recorded. (See page 30.)
- Make sure to set the switch of the connecting cable to DIGITAL before recording. The input remains as analog input even if the switch is set to DIGITAL while recording.

Tips

When connecting with an audio equipment with digital output, note the followings:

- Setting of the recording mode is not required.
- The recording level is set automatically to the level of the source. It is impossible to adjust it with this tape-corder manually.

Recording from analog audio equipment (Analog connection)

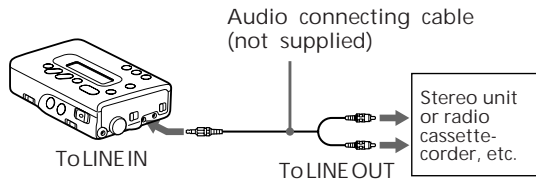

- 1 Select the recording mode and sampling frequency.
- 2 Press the REC and PAUSE **||** buttons.
- 3 Press either the PLAY **▶** or PAUSE **||** button to begin recording. Then, begin playback of the connected source.

Recording from audio equipment with digital output (Digital connection)

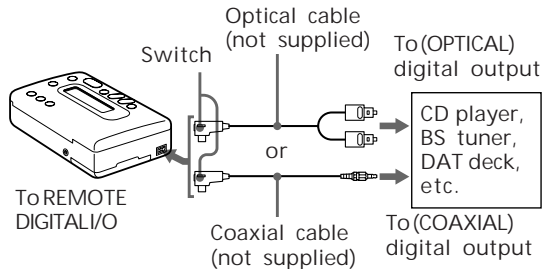

- 1 Use and connect the optical cable or coaxial cable according to the digital output jack of the connected equipment.
- 2 Set the switch of the connecting cable to DIGITAL.
- 3 Press the REC and PAUSE **||** buttons.
- 4 Press either the PLAY **▶** or PAUSE **||** button to begin recording. Then, begin playback of the connected source.

Tip

In digital connection, setting of the SP/LP switch is applicable when recording a 32 kHz source only. (When set to SP, the source is recorded in the 32 kHz SP mode. When set to LP, the source is recorded in the 32 kHz LP mode.)

The sampling frequency for recording is automatically set depending upon the source.

Source and sampling frequency for recording
Observe the following suggested guidelines for the source and sampling frequency when recording.

Source	Sampling frequency
Broadcasting satellite B mode audio DAT SP mode	48 kHz
CD MD	44.1 kHz
Broadcasting satellite A mode audio DAT LP mode	32 kHz

Useful Recording Functions

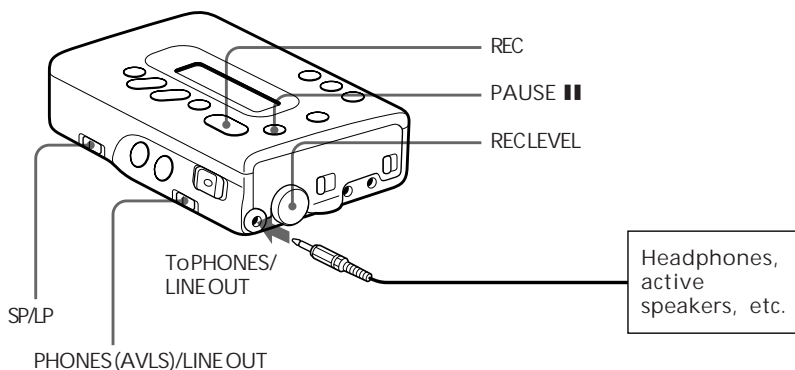

Notes

- It is impossible to adjust the recording level manually in the digital connection.
- Recording level is set excessively high when **OVER** appears in the right side of the peak level indicator.



Turn down the recording level to avoid distortion.

Notes

- A tape recorded in the LP mode cannot be played back on a DAT deck which is not equipped with the LP mode function.
- A loud noise may be heard during the transition from the SP mode to the LP mode when a tape containing a recording that has been switched from the SP mode to the LP mode halfway, is played back on a DAT deck which is not equipped with the LP mode function. In this case, turn down the volume or stop playback.

Adjusting the recording level manually—Manual recording

For optimum recording with microphones or from analog audio equipment, adjust the recording level manually.

- 1 Set the REC MODE switch to MANUAL.
- 2 Press the REC button to enter the recording monitor mode.
- 3 Begin playback of the source and turn the REC LEVEL control to adjust the recording level while monitoring the sound.

Turn the REC LEVEL control so that the peak level indicators are maintained around level ⑫ of the peak level meter.

Make sure that **OVER** does not appear when a loud sound is input.

- 4 Press the PLAY ► button while pressing the REC button to begin recording.



Peak level indicator

Recording in the Long Play mode—LP REC

Set the SP/LP switch to LP to record twice the recording time of conventional DAT cassettes. Accordingly, a 60-minute DAT cassette recorded in the LP mode enables recording of 120 minutes.

Tip

To insert a blank segment of 4 seconds or more, press the PAUSE **||** button while pressing the REC button, and then hold down the PAUSE **||** button only for 4 seconds or more. The tape-corder enters the pause mode when the PAUSE **||** button is released.

Notes

- When a plug is connected to the PHONES/LINE OUT jack, the tape-corder cannot change the output mode from LINE OUT to PHONES (AVLS) during recording although you can set the PHONES (AVLS)/LINE OUT switch to PHONES (AVLS), vice versa. Stop recording or disconnect the plug from the jack and set the PHONES (AVLS)/LINE OUT switch.
- The volume will be very loud when using the headphones to monitor the sound while recording if the PHONES (AVLS)/LINE OUT switch has set to LINE OUT.

Tape counter display during LP mode

The absolute time and the remaining time of the tape are based on the SP mode. Therefore, the actual time is twice the amount of the value shown on the display.

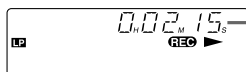

The actual time during LP mode is 4 and half minutes.

Recording blank segment—REC MUTE

A blank (unrecorded) segment can be inserted at the beginning of the program (track) and between programs (tracks). In this case, the Start ID is not written.

- 1 Press the REC button and the PAUSE **||** button to enter the recording pause mode.
- 2 Press the PAUSE **||** button while pressing the REC button.

A four-second blank segment is inserted and the unit returns to the recording pause mode automatically.

Monitoring the recording

Use the headphones or speakers of the stereo unit to monitor the sound while recording.

- 1 Plug the headphones or stereo unit to the PHONES/LINE OUT jack of the tape-corder.
- 2 Set the PHONES (AVLS)/LINE OUT switch as shown below.

Connected audio equipment	Position of switch
Headphones	⌚ AVLS OFF or ON
Stereo unit (via LINE IN)	LINE OUT

- 3 Begin recording.

Noise may be heard in the monitor sound when recording in digital connection. This is not a malfunction and the noise is not recorded.

Writing Start ID

The Start ID is a signal which indicates the beginning of a program (track). The tape-corder searches the Start IDs to locate the beginning of a program (track) with the AMS (Automatic Music Sensor) function.

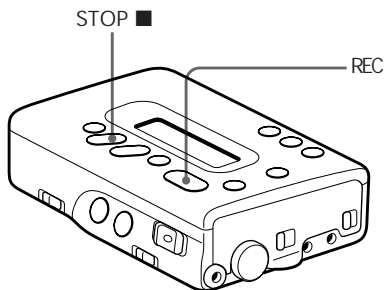
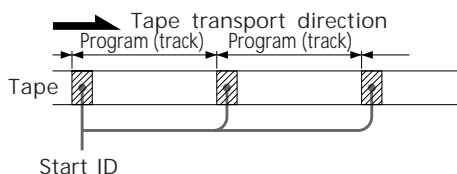

Tip

To write the Start ID during recording, press the REC button. The Start ID is written at the point where the REC button is pressed regardless of whether "AUTO-ID" is displayed or not.

Notes

- The buttons except the STOP ■ button do not work while **START-ID** is flashing.
- When AUTO-ID is turned on, the Start ID may not be written properly if there is noise.
- When writing start IDs continuously, make sure that there is an interval of 9 seconds or more (18 seconds or more in the LP mode) between the start IDs. Otherwise, the tape-corder may not locate the beginning of a program (track) correctly.

Writing Start ID during recording

When AUTO-ID is turned on, the Start IDs will be written during recording on the basis of the output level of the source. When AUTO-ID is turned off, the Start-IDs will be written during recording on the basis of the existing ID information of the source.

- 1 Press the REC button while pressing the STOP ■ button so that "AUTO-ID" appears (to turn on AUTO-ID) or disappears (to turn off AUTO-ID).

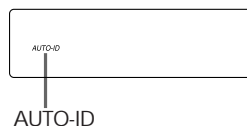

- 2 Begin the recording. When the Start ID is written, "WRITE" appears for about two



seconds, and then **START-ID** flashes for about 9 seconds (about 18 seconds in the LP mode).

Writing Start ID when AUTO-ID is turned on

Source	A Start ID is written when
All	<ul style="list-style-type: none">• Recording begins or the recording pause is released. (During a soundless segment, Start ID is written at the point where sound is emitted.)• A soundless segment or a segment with a very low recording level of 3 seconds or more.• While sound is input the sampling frequency is changed.• The REC button is pressed during recording.

Writing Start ID when AUTO-ID is turned off

Source	A Start ID is written when
All	<ul style="list-style-type: none">• Recording begins or the recording pause is released. (Start ID is written regardless of whether the segment contains a sound or not.)• The REC button is pressed during recording.
CD player (digital input)	Identical to the existing program (track) information of the CD. (In addition to the above.)
DAT player (digital input)	Identical to the existing program (track) information of the DAT tape. (In addition to the above.)

Notes

- When AUTO-ID is turned off, the existing program (track) information of the CD may not be written properly as the Start ID depending on the CD player in use.
- The existing program (track) information of the MD is not written as the Start ID.

Notes

- Start IDs which are written during recording or which are written after selection, cannot be moved. Rewrite it after erasing.
- Start IDs cannot be written while **START-ID** flashes rapidly during the Rehearsal function.

Writing Start ID during playback

With the optional system adaptor kit RM-D3K or the wired remote control RMT-D7, you can write the Start ID without erasing the contents of the existing recording. (For more details, refer to the Operating Instructions manual that comes with each product.)

“REHEARSAL” flashes when

you select the point for Start ID, the tape-corder plays back the segment of the tape up to 3 seconds

from the point and repeat it 16 times (Rehearsal function).

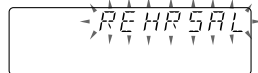

To adjust the selected point

Each time you press the ◀◀ or ▶▶ button of RM-D3K or RMT-D7, the selected point shifts backwards or forwards in 0.3-second increments, up to a maximum extent of about 10 seconds in either direction.

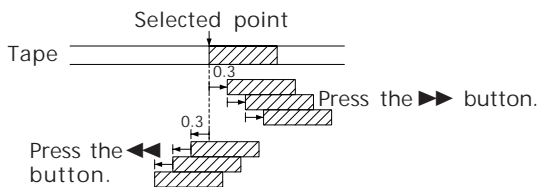

Note

If a Start ID is erased, the program number which is written on the same point will be erased also.

Erasing Start ID

With the optional system adaptor kit RM-D3K or the wired remote control RMT-D7, you can erase the Start IDs without erasing the contents of the existing recording. (For more details, refer to the Operating Instructions manual that comes with each product.)

Erasing the Start ID is possible when the tape-corder is in the stop or playback mode only.



Assigning Program Number

The program number is a signal which indicates the number of the program (track).

The program number is written at the same time as the Start ID.

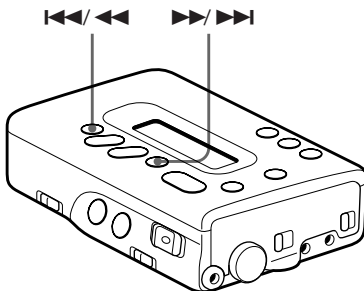

Note

Writing and renumbering of the program number may not be completed successfully to the tape that has been recorded on another DAT deck and has a Start ID at the beginning.

When recording from the beginning of the tape
The program number is written automatically from number 1 in sequential order at the same time as the Start ID.

When recording from the halfway of the tape
Press the ▶▶/▶▶ or ◀◀/◀◀ button to display the program number before you begin recording. The program number is written in sequential order from the following program at the same time the Start ID is written.

Renumbering the program number

With the optional system adaptor kit RM-D3K or the wired remote control RMT-D7, you can renumber the program number. (For more details, refer to the Operating Instructions manual that comes with each product.)

"RENUM" flashes while the program number is renumbered. When the

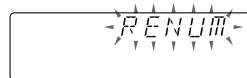

renumbering operation is completed, the tape-corder rewinds the tape to the beginning and enters the stop mode.

Renumbering is necessary to the following tape:

- On which the Start ID is written during playback.
- Which has missing program numbers or duplicated program numbers because the tape is recorded from the halfway of it.
- Which has a missing program number because the program number is erased at the same time a Start ID is erased on the tape.

Connecting with Other Equipment for Playback

You can connect the tape-corder to other analog audio equipment and audio equipment with digital output. Refer to page 12 for “Playing Back”.

Tip

The output level of the PHONES/LINE OUT jack and the REMOTE DIGITAL I/O jack is fixed. The volume cannot be adjusted with the VOLUME buttons of this tape-corder.

Note

When a plug is connected to the PHONES/LINE OUT jack, the tape-corder cannot change the output mode from LINE OUT to PHONES (AVLS) during playback although you can set the PHONES (AVLS)/LINE OUT switch to PHONES (AVLS), vice versa.

Playback with an analog audio equipment (Analog connection)

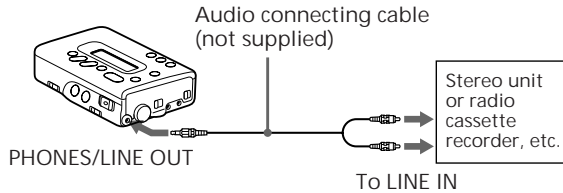

- 1** Set the PHONES (AVLS)/LINE OUT switch to LINE OUT.
- 2** Begin playback and adjust the volume of the connected equipment.

Playback with an audio equipment with digital input (Digital connection)

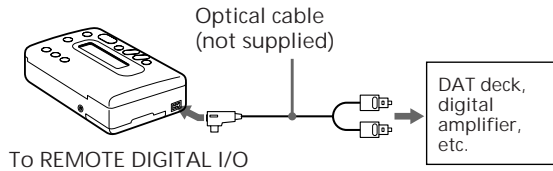

Connect the digital audio equipment to this tape-corder as shown. Begin playback and adjust the volume of the connected equipment.

Useful Playback Functions

The AVLS* function is operational when using the headphones during playback or in the recording monitor mode.

The AVLS function keeps down the maximum volume to prevent excessive sound from harming your ears.

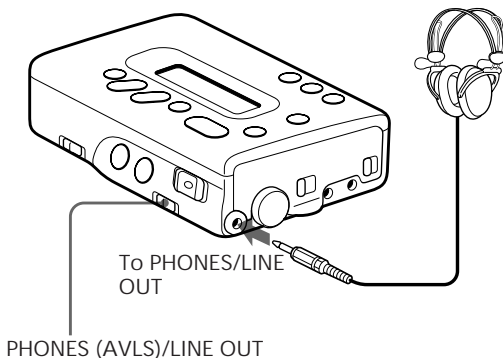

* Auto Volume Limiter System

Note

The sound may be warped and distorted at times especially during enhanced bass segments when the AVLS function is operating. In this case, turn down the volume.

Using AVLS function

Set the PHONES (AVLS)/LINE OUT switch to AVLS OFF or ON when hearing the playback or recording monitor sound with the headphones. The AVLS function operates when set to ON.

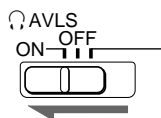

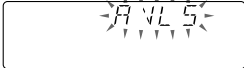
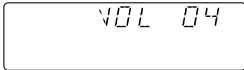
AVLS switch	Volume and display
ON	<p>The volume is restricted at a designated level.</p> <p>"AVLS" appears followed by "VOL" when the VOLUME button is pressed. When the volume is at maximum level, "AVLS" flashes.</p> 
OFF	<p>The volume is set to normal volume control.</p> <p>Each time you press the VOLUME buttons, the level of volume changes accordingly and "VOL" appears.</p> 

Replacing the batteries

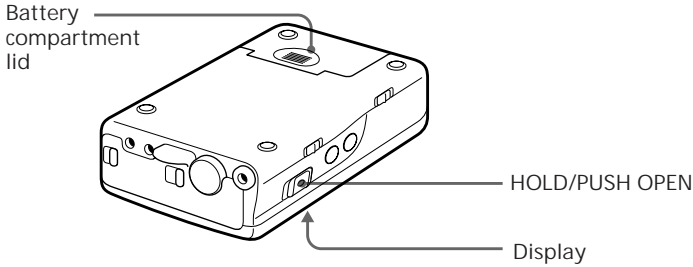

Tips

- This tape-corder is not equipped with a power switch. As a result, the LCD display will always be turned on as long as the batteries are inserted. However, power consumption is minimal and negligible.
- Especially when the tape-corder is in the low-power consumption mode, all indicators do not disappear in the display immediately after removing the battery holder from the tape-corder. Cancel the low-power consumption mode before removing the battery holder. If the batteries are replaced before all indicators disappear in the display, the remaining battery power may not be displayed correctly.
- The clock will return to its default setting (SU/95Y1M1D/AM12H00M00S) if the batteries are removed from the tape-corder for one hour or more. In this case, set the clock again.

Note

Remove the batteries when the tape-corder is not to be used for an extended period of time.

- 1 Remove the battery holder. (See page 4.)
- 2 Replace the batteries with new ones in the battery holder. (See page 4.)
- 3 Make sure that all indicators disappear in the display.
- 4 Insert the battery holder into the tape-corder and close the lid. (See page 4.)

When to replace the batteries

The status of the remaining battery power is displayed when the batteries are used.

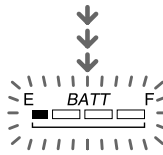

Replace all four batteries with new ones. "BATTERY" flashes and the tape-corder enters the stop mode when used beyond this point.

Battery life		(Approx. hours)
Battery	Playback	Recording (in the recording monitor mode)
Sony alkaline (size AA)	3.5	3 (4*)
Sony rechargeable (size AA)	2	1.5 (2*)

Values for battery life at 20°C.

Battery capacity decreases and battery life becomes shorter in low temperatures.

* When no plug is connected to the PHONES/LINE OUT jack.

Low-power Consumption Mode

If the tape-corder remains in the stop mode for 3 minutes or more, it will enter the low-power consumption mode automatically to conserve the battery.

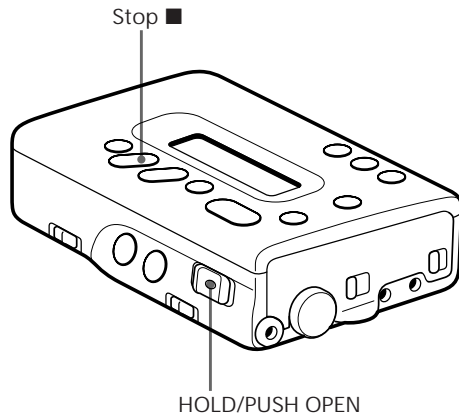

Tips

The tape-corder does not enter the low-power consumption mode when you operate it with the AC power adaptor or car battery.

The tape is unloaded automatically to protect the tape and the tape-corder enters the low-power consumption mode to conserve the battery when the tape-corder is in the stop mode for 3 minutes or more. The clock display appears and the display light turns off in the low-power consumption mode.

To enter the low-power consumption mode manually

- 1** Make sure that the tape-corder is in the stop mode.
Press the STOP ■ button if the tape-corder is in the pause mode.
- 2** Slide the HOLD/PUSH OPEN switch to HOLD.
The tape-corder enters the low-power consumption mode.

Operating with the AC Power Adaptor or Car Battery

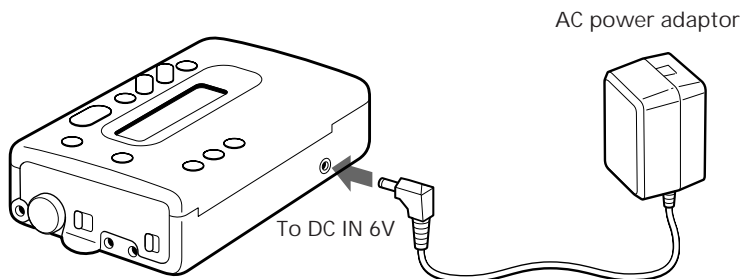

Tips

- When the AC power adaptor or the car battery cord is connected to the DC IN 6V jack of the tape-corder, the internal batteries are automatically disconnected. Power is automatically supplied from the external power source. The tape-corder works with the external power source, not the internal batteries.
- When the AC power plug or the car battery plug is used for an extended period of time, the internal temperature of the tape-corder may rise. This is not a malfunction.

Using the AC power adaptor

Connect the supplied AC power adaptor to the DC IN 6V jack.

Notes on the AC power adaptor

- Use only the supplied AC power adaptor or the optional AC-E60HG/AC-E60AM AC power adaptor. Do not use any other AC power adaptor.



Polarity of the plug

- Make sure that the cassette compartment lid is closed before disconnecting the AC power adaptor or removing the batteries. Otherwise, the cassette compartment lid may not close if the power source is disconnected or removed while the cassette compartment lid is open. In this case, connect the power adaptor or insert the batteries again.

Using the car battery

To operate the tape-corder with the car battery, connect the car battery cord Sony DCC-E260XL or DCC-E160L, DCC-E260HG (not supplied) to the DC IN 6V jack of the tape-corder. For more details, refer to its Operating Instructions manual.

Connecting with Other Equipment

Connect other equipment to this tape-corder to enable flexible use of the tape-corder.

Note

When using the optional RM-D3K, operate this tape-corder with the AC power adaptor.

With the batteries, wireless remote control functions and digital input/output connections may not operate properly.

Using the optional system adaptor kit RM-D3K

The optional RM-D3K functions as a relay unit between an equipment with digital I/O jack and this tape-corder.

The RM-D3K supports input/output of both optical and coaxial cables. Connect according to the jack of the digital audio equipment you wish to connect.

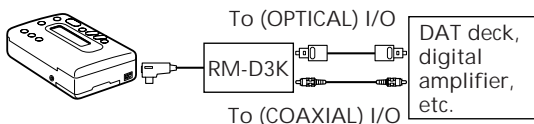

When the RM-D3K is connected

Writing and erasing Start IDs, renumbering program numbers, and using the Music Scan function or Direct Search function are many of the noteworthy features of the RM-D3K.

Using the optional super bit mapping adaptor SBM-1

The optional SBM-1 enables recording of higher quality when connected to this tape-corder.

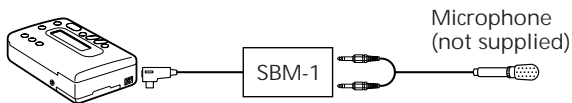

Note

When operating the optional SBM-1 with AC power adaptor, power is supplied from this tape-corder if the power of the SBM-1 is turned off.

When this tape-corder is operated with batteries, disconnect the AC power adaptor from the SBM-1 to conserve the battery.

Using the optional wired remote control RMT-D7

The optional RMT-D7 can be connected to the SBM-1 to enable remote control. However, when operating the SBM-1 with the batteries, the RMT-D7 is not operational if the power of the SBM-1 is turned off. When operating the SBM-1 with the AC power adaptor, the RMT-D7 is operational regardless of whether the power of the SBM-1 is turned on or off.

Serial Copy Management System (SCMS)

The Serial Copy Management System (SCMS) which is incorporated in the domestic DAT equipment prevents repeated digital dubbing from one equipment to another. However, this system lets you record at least one generation of digital prerecorded software via digital connections.

Notes

- There may be cases where the Serial Copy Management System rules are not applicable when the equipment which is not protected with the Serial Copy Management System is used in recording.
- Even if digital dubbing is impossible, you can still dub tape via analog connections.
- When digital dubbing is not possible, the message "COPY PROHIBIT" will appear in the display.

* These source examples may not apply to some countries.

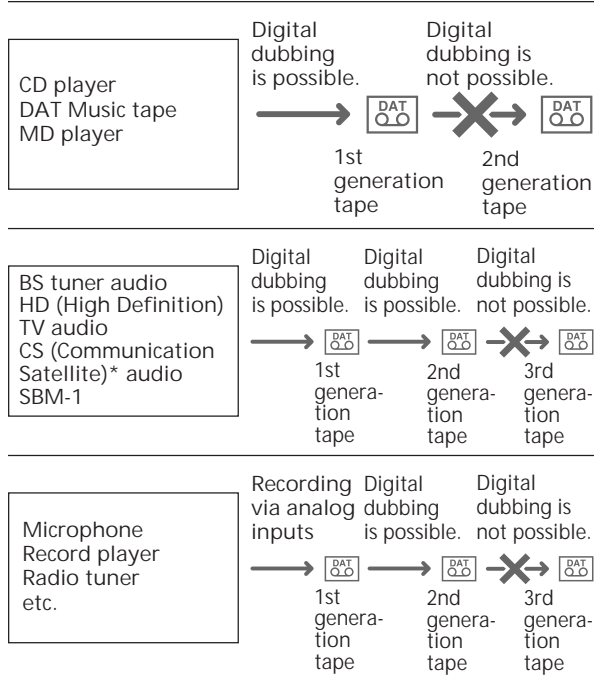

Message Display

The following messages will be displayed while operating this unit.







Message	Description
<i>HOLD</i>	Flashes for about one second when you set the HOLD/PUSH OPEN switch to HOLD. Appears when you press a button while the HOLD function is operating.
<i>NO TAPE</i>	Flashes when there is no tape inside the unit.
<i>TAPE . PROTECT</i>	<i>TAPE . PROTECT</i> indicators appear alternately when the REC button is pressed or when writing/erasing a Start ID in the playback mode using a tape whose record-protect shutter is open.
<i>No INPUT</i>	Flashes when the digital input signal is not received.
<i>COPY . PROHIBT</i>	<i>COPY</i> and <i>PROHIBT</i> indicators appear alternately when the SCMS signal is received.
<i>OPEN</i>	Flashes when the cassette door is open.
<i>LOAD</i>	Flashes while loading a tape.
<i>UNLOAD</i>	Flashes when unloading a tape.
<i>TOP</i>	Flashes when the beginning of a tape* ¹ is reached.
<i>END</i>	Appears when the end of the tape is reached.
<i>LINE OUT</i>	Flashes when the PHONES (AVLS)/LINE OUT switch is set to the LINE OUT position and the VOLUME button is pressed.
<i>BATTERY</i>	Flashes when the batteries are weak.
<i>EE END</i>	Appears when the End ID* ² is detected. (except for the tape playback)
<i>BLANK</i>	Flashes when the unrecorded part of a tape is detected during playback or fast-forwarding.
<i>WRITE</i>	Appears while the Start IDs are being written.
<i>MIC in or LINE in</i>	Appears when a microphone/audio connecting cable is connected to the tape-corder in the recording, recording pause, and recording monitor modes. Also appears when the REC button is pressed in the recording pause or recording monitor mode.* ³
<i>DIGITAL</i>	Appears when the REC button is pressed in the recording pause or recording monitor modes while another equipment is connected via the digital connection.
<i>AVLS</i>	Flashes when the AVLS is set to \odot AVLS ON, or when the AVLS is set to \odot AVLS ON and the VOLUME button is pressed.

*¹ Flashes when a new (virgin) tape is used for the first time.



*² The End ID is a signal which indicates the position of a tape where the recording has ended. You cannot register the End IDs with this unit, however the unit can play back the tapes which are registered with the End IDs and detect them. When the unit detects an End ID during fast forward, it stops there. You can only forward the tape by recording from that point. When the unit detects an End ID during playback, it enters the auto-rewind mode.

*³ If both of a microphone and an audio connecting cable are connected, a microphone has priority over audio connecting cable, therefore, "*MIC in*" appears. When a microphone is disconnected "*LINE in*" appears.

Troubleshooting

Problem	Cause	Solution
Operation buttons do not function. The unit does not operate.	The HOLD/PUSH OPEN switch is set to HOLD.	Slide the switch to the center position.
	The batteries are exhausted (<i>bATTERY</i> appears).	Replace all four batteries with new ones.
	The AC power adaptor is connected incorrectly.	Connect the AC power adaptor correctly.
	The safety system is activated due to moisture condensation (the  indicator appears).	Leave the unit for a while and restart the unit by turning on the power.
	Other causes.	Disconnect the power source from the unit, then connect it again.
The tape does not move.	PAUSE  button is activated (the  indicator appears).	Press PAUSE  or PLAY  button to release pause mode. (See pages 9 and 12.)
	The tape is wound completely to the end.	<ul style="list-style-type: none"> Press the /  button to rewind the tape. Replace the cassette.
There is no sound.	The volume is turned down completely.	Press the + button of VOLUME to adjust the volume.
	Incorrect operation of the connected equipment.	Operate the connected equipment as instructed in the Operating Instructions manual.
	The head may be dirty.	Clean the head with the cleaning cassette.
Recording cannot be made.	The record-protect shutter on the cassette is open.	Close the shutter on the cassette. (See page 7.)
	Incorrect operation of the connected equipment.	See "Connecting with Other Equipment for Recording" on page 15 or refer to the Operating Instructions manual of the connected equipment.
	SCMS signal is detected.	Record via the analog connection. (See page 15.)
Sound is not recorded on the tape.	Recording level control is set to the minimum level when recording via the analog input.	Adjust the REC LEVEL control correctly. (See page 17.)
Increase of noise or deterioration of sound.	<ul style="list-style-type: none"> The head may be dirty. Recording has done with the head dirty. 	<ul style="list-style-type: none"> Clean the head with the cleaning cassette. Clean the head with the cleaning cassette and try again.

continued

Problem	Cause	Solution
Noise is heard in the monitor sound when recording with an equipment connected via the digital connection.	This is not a malfunction. (See page 18).	---
The volume cannot be adjusted.	The PHONES (AVLS)/LINE OUT switch is set to LINE OUT.	Stop recording/playback or disconnect the headphones from the unit. Then, set the switch to PHONES (AVLS).
	The PHONES (AVLS)/LINE OUT switch of this unit is set to  AVLS OFF.	Set the switch to  AVLS ON.
	The HOLD/PUSH OPEN switch is set to HOLD.	Slide the switch to the center position.
The clock displays SU/95Y1M1D/AM12H00M00S.	The batteries are removed from the unit for one hour or more.	Set the clock again. (See page 5.)
Neither Start ID nor PGM number can be written.	The record-protect shutter on the cassette is open.	Close the shutter on the cassette. (See page 7.)
The Start ID is written, but the PGM number is not written.	When recording on a partially recorded tape, the most recent PGM number is not displayed before recording.	When recording on a partially recorded tape, display the PGM number before commencing recording.
Operation buttons do not work while the Start ID is being written.	While the Start ID is being written, none of the buttons except STOP  can be used.	Press the buttons after the START-ID indicator has stopped flashing.
Absolute time cannot be written.	Recording has been started from a blank segment of the tape.	Rewind the tape to the beginning, locate the end of the previous recording and start recording from that point. (See page 8.)
The sound picked up by the microphone is distorted.	The sound source is too loud.	Set MIC SENS switch to L.
Noise occurs during recording.	When monitoring the recording sound with headphones or external speakers, they are placed too close to the microphone.	Keep the microphone away from them.
The tape stops suddenly during playback.	There is a blank (unrecorded) part on the tape.	---
The cassette compartment lid cannot be closed.	Power source is disconnected from the unit while "LOAD" or "UNLOAD" is flashing in the display.	Connect the power source and close the lid.

Precautions

On Safety

- Should any solid object of liquid fall into the unit, unplug the unit and have it checked by qualified personnel before operating it any further.
- After operating the unit with the AC power adaptor, unplug the AC power adaptor from the wall outlet if it is not to be used for an extended period of time. To unplug the cord, pull it out by grasping the plug. Never pull the cord itself.
- Do not put any foreign object into the DC IN 6 V (external power input) jack.

On Power Sources

- For AC operation: Use only the recommended AC power adaptor (not supplied). Do not use any other AC power adaptor as it may damage the unit. For the car battery operation: Use the car battery cord DCC-E260XL, DCC-E160L or DCC-E260HG (not supplied).
- When the unit is not to be used for an extended period of time, be sure to disconnect the power source (batteries, AC power adaptor, car battery cord etc.) from the unit.

On Installation

- Do not install the unit in a location near heat sources such as radiators or air ducts, or in a place subject to direct sunlight, excessive dust, mechanical vibration or shock.
- Do not place anything on top of the cabinet.
- If the unit causes interference to the radio or television reception, turn off the unit or move it away from the radio or television.

On Moisture Condensation

If the unit is brought directly from a cold to a warm location, moisture may condense inside the unit. In such a condition, the tape may adhere to the head drum and can be damaged, or the unit may not operate properly (the  indicator has come on). Always remove the DAT cassette from the unit when the unit is not to be used for an extended period of time.

If moisture is present...

- Operation buttons and controls may not function properly.
- The unit may shut off.

On headphones

Road safety

Do not use headphones while driving, cycling, or operating any motorized vehicle. It may create a traffic hazard and is illegal in some areas. It can also be potentially dangerous to play your headphones at high volume while walking, especially at pedestrian crossings. You should exercise extreme caution or discontinue use in potentially hazardous situation.

Preventing hearing damage

Avoid using headphones at high volume.

Hearing experts advise against continuous, loud and extended play. If you experience a ringing in your ears, reduce volume or discontinue use.

Caring for others

Keep the volume at a moderate level. This will allow you to hear outside sounds and to be considerate to the people around you.

Maintenance

Cleaning the Cabinet

Clean the cabinet and controls with a soft cloth slightly moistened with a mild detergent solution.

Do not use any type of abrasive pad, scouring powder or solvent such as alcohol or benzene.

Cleaning the Head

Prolonged operation may cause the head to be dirty. If the head is dirty, it may cause sound dropouts during playback. To make the best possible recording and playback, we recommend you to clean the head after every ten hours of recording/playback, using the supplied cleaning cassette.

Likewise, when the unit has not been used for a long period of time, clean the head with the cleaning cassette before use.

Using the supplied cleaning cassette

- 1 Insert the cleaning cassette as you would a normal DAT cassette.
- 2 Press the **PLAY ►** button, then press the **STOP ■** button after about 10 seconds.
- 3 Remove the cleaning cassette without rewinding it.
- 4 Proceed with recording and playback with a normal DAT cassette and check the sound quality.

Notes on the cleaning cassette

- The cleaning cassette cannot be used for recording or playback.
- Do not clean the head with the cleaning cassette more than five times in succession. Cleaning the head continuously for a long period of time may cause wear to the head.
- Do not rewind the cleaning cassette each time you use it. When the cleaning cassette reaches the end of the tape, rewind it to the beginning and reuse it. The cleaning cassette can be used approximately 200 times, with 10 seconds of cleaning each time.

Specifications

Tape	Digital audio tape
Recording time	Standard 120 minutes Long-play mode: 240 minutes (with DT-120)
Sampling frequency	48 kHz, 44.1 kHz, 32 kHz
Frequency response	Standard: Fs 48 kHz 20-22,000 Hz (± 1.0 dB) Fs 44.1 kHz 20-20,000 Hz (± 1.0 dB) Fs 32 kHz 20-14,500 Hz (± 1.0 dB) Long-play mode: Fs 32 kHz 20-14,500 Hz (± 1.0 dB)
Signal to noise ratio	Standard: more than 87 dB Long-play mode: more than 87 dB (1 kHz IHF-A, 22 kHz LPF, LINE IN)
Dynamic range	Standard: more than 87 dB Long-play mode: more than 87 dB (1 kHz IHF-A, 22 kHz LPF, LINE IN)
Total harmonic distortion	Standard: less than 0.008% (1 kHz, 22 kHz LPF, LINE IN) Long-play mode: less than 0.09% (1 kHz, 22 kHz LPF, LINE IN)
Wow and flutter	Below measurable limit (less than $\pm 0.001\%$ W.PEAK)

Input

	Jack type	Impedance	Rated input level	Minimum input level
MIC	stereo minijack	4.7 kilohms	—	0.4 mV
LINE IN	stereo minijack	47 kilohms	500 mV	80 mV

Output

	Jack type	Impedance	Rated output	Maximum output level	Load impedance
PHONES/ LINE OUT	stereo minijack	27 ohms	LINE OUT 500 mV	PHONES 5 mW + 5 mW	LINE OUT more than 10 kilohms PHONES 32 ohms

Input/Output

DIGITAL I/O REMOTE jack (special jack)

Digital input/output, remote control operation and timer-activated operation is possible by connection with an adaptor kit to this jack.

Power requirements

- DC 6V four size AA (LR6) batteries
- DC IN 6 V jack accepts:
 - the Sony AC power adaptor AC-E60AM or AC-E60HG (not supplied) for use on 120 V AC, 60 Hz
 - the car battery cord DCC-E160L (not supplied) for use with 12 V car battery or DCC-E260XL, DCC-E260HG (not supplied) for use with 12V/24V car battery.

Battery life (when the illumination for display window is off)*

	Playback	Recording (recording monitor)
Sony alkaline (size AA) LR6/AM3	3.5	3 (4**)
Sony rechargeable (size AA) NC-AA	2	1.5 (2**)

* Measured at 20°C

** When the headphones or active speaker system is unplugged from the PHONES/ LINE OUT jack

Power consumption

1.2 W

Dimension

Approx. 132.6 x 36.7 x 88.2 mm (51/4 x 11/2 x 31/2 in) (w/h/d)

not incl. projecting parts and controls

Mass

Approx. 510 g (1 lb. 1 oz.) incl. batteries

Supplied accessories

AC power adaptor* AC-E60AM or AC-E60HG (1)

Alkaline (size AA) LR6 battery* (4)

DAT cleaning cassette (1)

Digital cable (1)*

Carrying case (1)

* These accessories may be supplied to certain models.

Design and specifications are subject to change without notice.

Optional accessories

- AC power adaptor AC-E60AM (world wide model), AC-E60HG
- Car battery cord DCC-E260XL (world wide model), DCC-E160L, DCC-E260HG
- Car connecting pack CPA-4, CPA-8
- Wired remote commander RMT-D7
- System adaptor kit RM-D3K
- Digital cable POC-DA12 (rectangular-shaped optical plug), POC-DA12M (optical miniplug input), POC-DA12S (optical miniplug output), RK-DA10 (coaxial)
- Audio connecting cord RK-G129HG
- Stereo microphone ECM-959A, ECM-737, ECM-727P (plug-in power system)
- Stereo earphones MDR-E868, MDR-E888
- Stereo headphones MDR-D77, MDR-D55
- Active speaker system SRS-88
- Super bit mapping adaptor SBM-1

Your dealer may not handle some of the above listed accessories. Please consult your dealer for more information.

For the Customers who Purchased the Sony World Model

Warranty information

- This product is provided with a warranty. Make sure that you receive it on purchase.
- Check the information on the warranty and keep it in a safe place.
- The warranty is valid for one year from the date of purchase in Japan, and for 90 days from date of purchase in other countries.
- If you have any questions about warranty service, contact the nearest Sony service center listed in the warranty.

Location and Function of Controls

Refer to the pages in () for details.

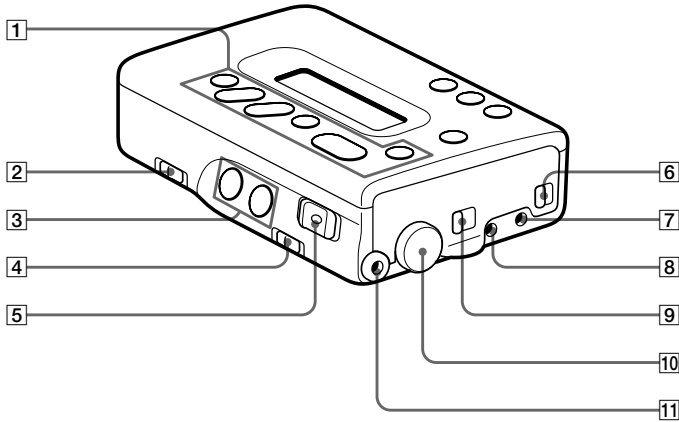

- 1** Tape operation buttons:
 ◀◀/◀ (rewind/review • AMS) button (12, 13, 22)
 STOP ■ button (10, 12)
 PLAY ▶ button (12)
 ▶▶/▶▶▶ (fast-forward/cue • AMS) button (12, 13, 22)
 REC (record)/ID WRITE (Start ID write) button (9, 17, 19)
 PAUSE ■■ button (9, 12)
- 2** SP/LP (standard play (48 kHz/44.1 kHz)/long play mode select) switch (9, 16, 17)
- 3** VOLUME +/- buttons (12)
- 4** PHONES (AVLS)/LINE OUT (headphones, automatic volume limiter system/line output) switch (18, 23, 24)
- 5** HOLD/PUSH OPEN switch (6, 26)
 To open the cassette compartment lid.
 → Press and hold down the small button and slide the switch to OPEN.
 To prevent accidental operation. (Hold function)
 → Slide the switch to HOLD without pressing the small button.
- Hold function does not lock the CLOCK/SET, COUNTER/-, RESET/+ buttons (except for the low-power consumption mode). Slide the switch to HOLD in the stop mode to enter the low-power consumption mode.
- 6** MIC SENS (microphone sensitivity) switch (9)
- 7** MIC (microphone) jack (8)
- 8** LINE IN (line input) jack (15)
- 9** REC MODE (recording mode) switch (9)
- 10** REC LEVEL (recording level) control (17)
- 11** PHONES/LINE OUT (headphones/line output) jack (12, 17, 23)

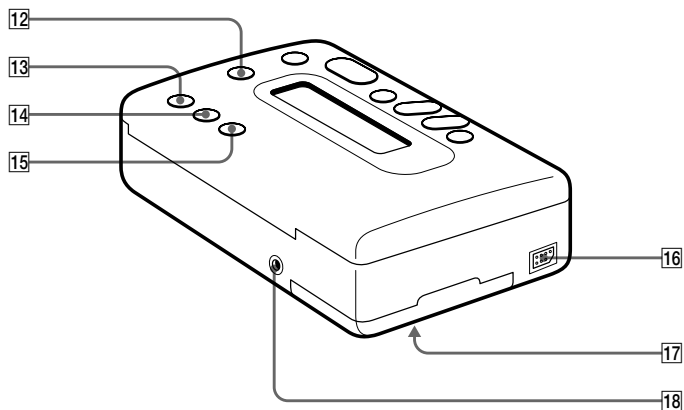

12 LIGHT button

Press to illuminate the display when using the tape-corder in the dark.

13 RESET/+ button (5, 40)

14 COUNTER/- button (5, 40)

15 CLOCK/SET button (5, 41)

16 REMOTE-DIGITAL I/O (input/output) jack (14, 23, 28)

Connect equipment with digital input/output using the connecting cable POC-DA12/DA12M/DA12S or RK-D3K (not supplied), the adaptor kit RM-D3K, the remote control RMT-D7, or the super bit mapping adaptor SBM-1 etc.

17 Battery compartment lid (4)

18 DC IN 6V (external power input) jack (27)

Display window

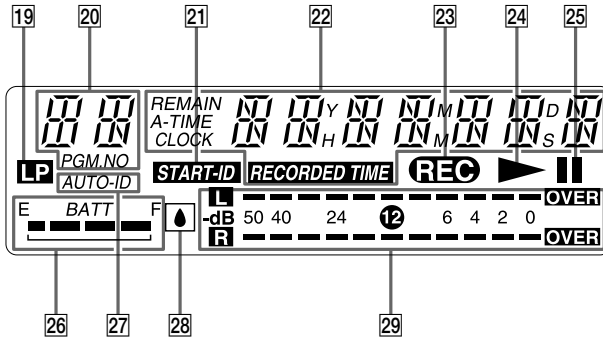

- | | |
|---|--|
| <p>19 LP (Long Play) mode indicator (17, 18)</p> <p>20 PGM.NO (program number) · day · AM/PM indicator (5, 13)</p> <p>21 START-ID indicator (19)</p> <p>22 Tape counter/clock/message indicator (30, 40, 41)</p> <p>23 REC (recording) indicator</p> | <p>24 ► (playback) indicator</p> <p>25 (pause) indicator</p> <p>26 BATT (remaining battery power status) indicator (25)</p> <p>27 AUTO-ID (automatic Start ID signal) indicator (19)</p> <p>28 Moisture condensation indicator (31, 33)</p> <p>29 Peak level indicator (17)</p> |
|---|--|

Using the display

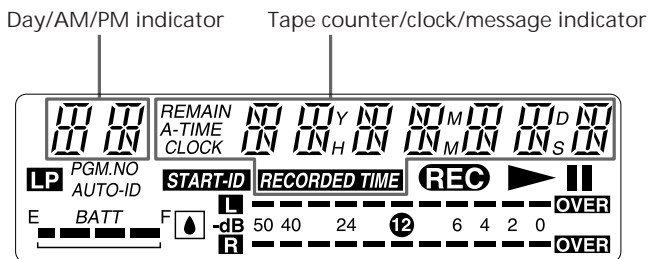

Tape counter display

Each time the COUNTER button is pressed, the display changes as follows:

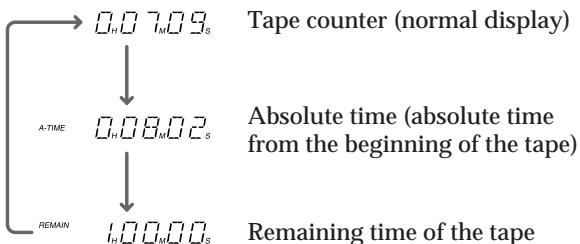

To reset the tape counter (normal display) to "0H00M00S"

Press the RESET button.

Remaining time of the tape

The remaining time of the tape appears normally after about 16 seconds of commencing playback in the SP mode. However, there may be a deviation in the amount of time displayed depending on the tape.

Note

The tape counter is provided as a visual guideline and is not a clock. The value displayed in the counter is not an accurate depiction of the actual time. Therefore, do not use the tape counter as a clock.

Note

When the tape-corder enters the recording, recording monitor, or pause mode while RECORDED TIME is indicated, the tape-corder displays the current time.

Message display

Refer to page 30 for "Message Display".

Clock display

Each time the CLOCK button is pressed, the display changes as follows:

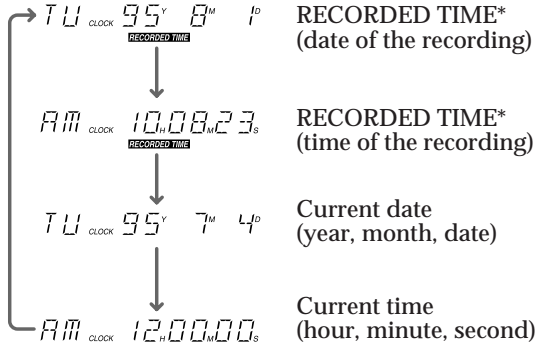

* The RECORDED TIME is displayed while playing back only.

AVERTISSEMENT

Pour éviter tout risque d'incendie ou de choc électrique, n'exposez pas l'appareil à la pluie ni à l'humidité.

Remarques sur l'enregistrement

- Cet enregistreur n'est pas conçu pour un usage professionnel ou commercial. N'essayez jamais de le modifier ni de le bricoler pour pouvoir le raccorder à un enregistreur audio professionnel ou commercial. N'utilisez pas cet enregistreur pour sauvegarder des données.
- Vérifiez que l'opération d'enregistrement s'effectue correctement avant de procéder à un enregistrement important.
- En aucun cas Sony ne saurait être tenu pour responsable des dommages directs, indirects, consécutifs ou connexes résultant d'un mauvais fonctionnement de l'opération d'enregistrement de l'enregistreur.
- Observez la réglementation relative aux droits d'auteur pour votre collection d'enregistrements. La représentation publique, diffusion et duplication non autorisées d'un matériau enregistré à des fins commerciales constitue une infraction à la loi.

Bienvenue !

Bienvenue dans le monde des enregistreurs DAT !

Votre enregistreur DAT possède les caractéristiques suivantes, qui vous permettront de profiter au maximum de ses possibilités.

- Remarquable qualité sonore DAT, avec une excellente réponse en fréquence, un faible bruit et une absence de distorsion.
- Fonctionnement DAT facile avec avance rapide/rebobinage et repérage/revue à grande vitesse.
- Enregistrement longue durée en mode LP utilisant quatre piles alcalines LR6 (format AA).
- Niveau d'enregistrement réglable (automatique/manuel) qui s'adapte à toutes les conditions d'enregistrement.
- Silencieux d'enregistrement qui crée automatiquement un espace blanc de quatre secondes.
- Fonction de datage qui inscrit la date et l'heure pendant l'enregistrement.
- Affichage à cristaux liquides qui indique le mode de fonctionnement en cours, l'état des piles, etc.
- Compatibilité avec les enregistrements numérique-à-numérique des lecteurs CD/MD, du tuner BS/CS, etc.
- Trois fréquences d'échantillonnage (48/44,1/32 kHz) permettant une haute qualité d'enregistrement numérique.

EN AUCUN CAS, LE VENDEUR NE POURRA ETRE TENU RESPONSABLE DE TOUT DOMMAGE DIRECT OU INDIRECT DE QUELQUE NATURE QUE CE SOIT, OU DE TOUTE PERTE OU DEPENS RESULTANT D'UN PRODUIT DEFECTUEUX OU DE L'UTILISATION DE QUELQUE PRODUIT QUE CE SOIT.

Table des matières

Mise en place des piles	4
Réglage de l'horloge	5
Introduction d'une cassette	6
Enregistrement	8
Recherche du point où l'enregistrement doit commencer ..	8
Enregistrement à partir d'un microphone	9
Lecture	12

Enregistrement

Connexion à un autre appareil en vue d'un enregistrement	15
Enregistrement à partir d'un appareil audio analogique	15
Enregistrement à partir d'un appareil audio-numérique avec sortie numérique	15
Fonctions d'enregistrement pratiques	17
Réglage manuel du niveau d'enregistrement— Enregistrement manuel	17
Enregistrement en mode longue durée—LP REC	17
Enregistrement d'un espace blanc—REC MUTE	18
Contrôle de l'enregistrement	18
Inscription d'un ID (code d'identification) de départ	19
Inscription d'un ID de départ pendant l'enregistrement	19
Inscription d'un ID de départ pendant la lecture	21
Effacement d'un ID de départ	21
Attribution d'un numéro de programme	22

Lecture

Connexion à un autre appareil en vue de la lecture	23
Lecture d'un appareil audio analogique	23
Lecture d'un appareil audio- numérique avec entrée numérique	23
Fonctions de lecture pratiques	24
Utilisation de la fonction AVLS	24
Sources d'alimentation	
Remplacement des piles	25
Mode économique	26
Adaptateur ou batterie de voiture	27
Information supplémentaire	
Connexion à un autre appareil .	28
Système de protection de copie abusive (SCMS)	29
Affichage des messages	30
Guide de dépannage	31
Précautions	33
Entretien	34
Spécifications	35
Emplacement et fonction des commandes	37
Fenêtre d'affichage	39
Utilisation de l'affichage	40

Mise en place des piles

Utilisez quatre piles alcalines de format AA (LR6).

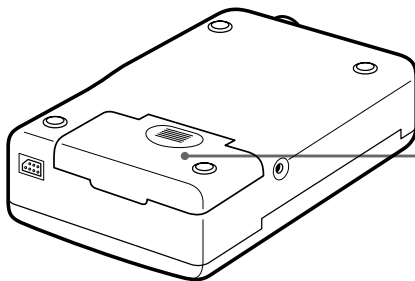

Couvercle du logement des piles

1

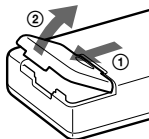

Ouvrez le couvercle du logement des piles.

2

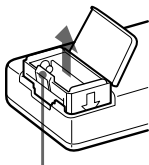

Sortez le porte-piles.

Soulevez le taquet (Δ PULL).

3

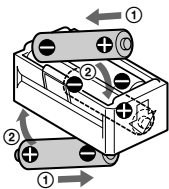

Mettez 4 piles alcalines neuves dans le porte-piles.
Vérifiez que les piles sont bien tournées dans le bon sens.

Insérez le côté \ominus de la pile en premier.

4

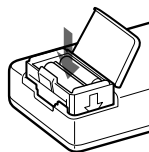

Mettez le porte-piles avec les piles alcalines dans le logement et refermez le couvercle du logement.

L'affichage à cristaux liquides apparaît lorsque les piles sont en place.



Réglage de l'horloge

Réglez l'horloge avant de commencer toute opération d'enregistrement de façon à inscrire la date et l'heure. Sinon, vous ne pourrez pas obtenir la date et l'heure correctes. L'horloge revient au réglage par défaut (SU/95Y1M1D/AM12H00M00S) lorsque vous enlevez les piles de l'enregistreur pendant une heure ou plus. Dans ce cas, reréglez l'horloge.

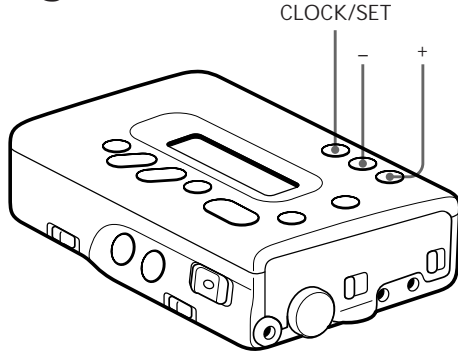

Vérifiez que l'enregistreur se trouve à l'arrêt lorsque vous insérez la cassette, et que la fonction verrouillage est désactivée.

1



Appuyez sur la touche CLOCK/SET pendant plus de quatre secondes.

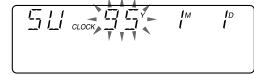

2

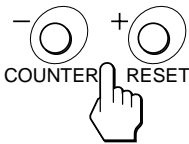

Appuyez sur la touche + ou - pour régler l'année, puis appuyez sur la touche CLOCK/SET.

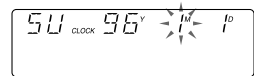

3

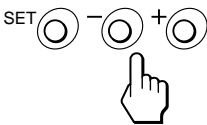

Recommencez l'opération 2 pour régler le mois, la date, le jour, les heures, les minutes et les secondes.

L'affichage cesse de clignoter et l'horloge fonctionne.



Conseil
Pour régler l'horloge avec précision, réglez les secondes sur 00 à l'aide de la touche + ou -, puis appuyez sur la touche CLOCK/SET au moment de la tonalité.

Sélection de l'affichage du cycle de 12 heures ou de 24 heures
Appuyez sur la touche + pendant 2 secondes ou plus.
Pour quitter le réglage de l'horloge
Appuyez sur la touche STOP ■. L'affichage de l'horloge revient au réglage de l'horloge précédent. Toutefois, si le jour est réglé, l'année, le mois, la date et le jour seront réglés et ils ne seront plus annulés.

Introduction d'une cassette

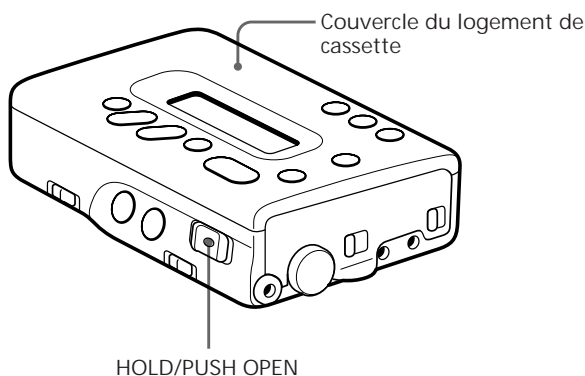

1

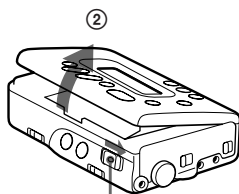

① Appuyez et poussez.

Ouvrez le couvercle du logement de cassette.

① Appuyez sur le commutateur HOLD/PUSH OPEN et poussez-le sur OPEN. Relâchez le commutateur lorsque le couvercle du logement de cassette est légèrement ouvert.

② Ouvrez le couvercle du logement de cassette.



2

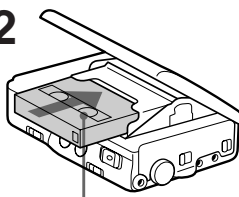

Fenêtre tournée vers le haut.

Insérez la cassette.

Insérez la cassette avec la fenêtre tournée vers le haut. Si la cassette est tournée vers le bas, vous ne pourrez pas la retirer.



3

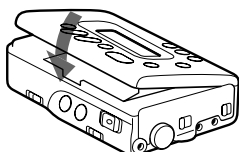

Refermez le couvercle.

La cassette se charge automatiquement.

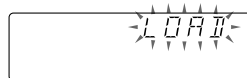

Remarques

- Vérifiez que le couvercle du logement de cassette est bien fermé et que "UNLOCK" ou "LOCK" ne sont pas affichés avant de déconnecter l'adaptateur d'alimentation secteur ou de retirer les piles. Sinon, le couvercle du logement de cassette risque de ne pas se refermer. Dans ce cas, raccordez l'adaptateur d'alimentation secteur ou recommencez la mise en place des piles.
- Maintenez le bouton au centre du commutateur HOLD/PUSH OPEN enfoncé quand vous le poussez sur OPEN.

Conseil

Lorsque l'enregistreur est à l'arrêt, poussez le commutateur HOLD/PUSH OPEN sur HOLD pour commuter manuellement en mode économique. (Voyez page 26.)

Ejection de la cassette

Pendant que l'enregistreur est à l'arrêt, maintenez le commutateur HOLD/PUSH OPEN enfoncé et poussez-le sur OPEN.

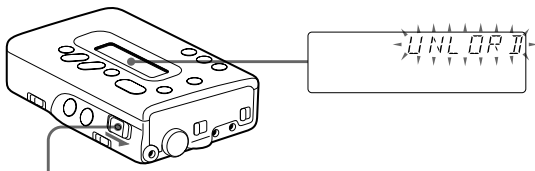



Appuyez et poussez.

Protection des enregistrements importants

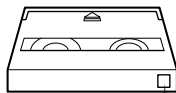
Poussez le volet de protection contre l'effacement sur la position d'ouverture pour protéger votre cassette contre l'effacement.



-  Si le volet de protection est ouvert, vous ne pouvez pas enregistrer sur la bande.
-  Si le volet de protection est fermé, vous pouvez enregistrer sur la bande.

Remarques sur les cassettes DAT

- A la différence des cassettes analogiques classiques, la lecture et l'enregistrement ne sont possibles que sur une seule face de la cassette.
- En utilisation normale, la construction de la cassette DAT empêche toute pénétration de poussière et de particules étrangères. N'ouvrez pas la cassette DAT sans nécessité.
- N'insérez pas d'objets dans les orifices au dos de la cassette DAT.

Pour éviter toute manipulation accidentelle

Poussez le commutateur HOLD/PUSH OPEN sur HOLD.

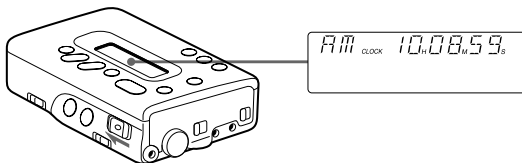

Enregistrement

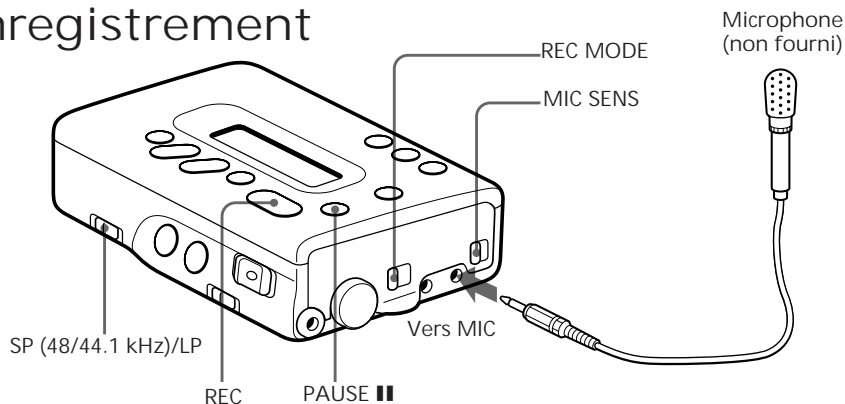

Pour la “Connexion à un autre appareil en vue d’un enregistrement”, reportez-vous à la page 15.

Remarque

Le temps absolu peut ne pas s’inscrire correctement dans les cas suivants.

- Lors d’un enregistrement sur une bande partiellement enregistrée renfermant une section non enregistrée (c-à-d. une section de la bande qui n’a jamais été enregistrée).
- Lors d’un enregistrement sur une bande partiellement enregistrée pour laquelle le temps absolu n’a pas été enregistré à l’origine.

Remarque

N’appuyez pas sur la touche STOP ■ si “BLANK” est affiché. Si vous appuyez sur la touche, le temps absolu devient “-H-M-S” et il ne s’inscrit plus.

Recherche du point où l’enregistrement doit commencer

Le temps absolu s’inscrit automatiquement en même temps que l’enregistrement s’effectue.

Le temps absolu est indiqué sous forme de la durée écoulée depuis le début de la bande ; il est pratique pour déterminer la durée écoulée depuis le début de la bande. Si vous désirez continuer à enregistrer sur une bande déjà partiellement enregistrée, commencez par rechercher la fin de l’enregistrement précédent avant de poursuivre l’enregistrement à partir de ce point de façon à ne pas laisser inutilement de section non enregistrée. Une fois que le temps absolu est inscrit, il n’est plus possible de l’effacer.

Si vous voulez insérer automatiquement un espace blanc de quatre secondes, voyez la page 18 sur l’“Enregistrement d’un espace blanc—REC MUTE”.

Enregistrement depuis le début de la bande

Appuyez sur la touche ◀◀/◀ pour rebobiner la bande. “TOP” clignote lorsque la bande est rebobinée jusqu’au début.

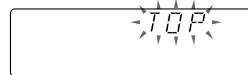

Enregistrement sur une bande partiellement enregistrée

Appuyez sur la touche ▶▶/▶ pour rechercher la fin de l’enregistrement précédent. “BLANK” apparaît lorsque la fin de l’enregistrement précédent est repérée, et la bande s’arrête à ce point.

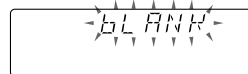

Si “— —” clignote pour le numéro de programme
 “— —” indique une section non enregistrée. Appuyez sur
 la touche ◀◀/◀ pour rebobiner la bande jusqu’à ce que
 “— —” cesse de clignoter. Ensuite, appuyez sur la touche
 ▶▶/▶ pour rechercher la fin de l’enregistrement
 précédent. “



Numéro de programme

Enregistrement à partir d’un microphone

1

Introduisez une cassette et
 recherchez le point où
 l’enregistrement doit commencer.



2

Commutateur
MIC SENS

Réglez le commutateur MIC
 SENS.

H: Normal

L: Pour obtenir un son puissant.

3

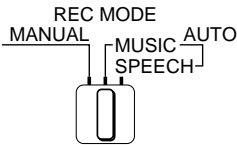
Commutateur
REC MODE

Réglez le commutateur REC
 MODE.

Sélectionnez AUTO (MUSIC ou
 SPEECH).

L’enregistreur règle
 automatiquement le niveau
 d’enregistrement.

MUSIC: Pour la musique.

SPEECH: Pour une réunion ou
 une conférence.

Sélectionnez MANUAL si vous
 voulez régler le niveau
 d’enregistrement manuellement.
 (Voyez page 17.)

4

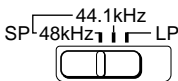

Sélectionnez la fréquence
 d’échantillonnage.

Sélectionnez SP (mode durée
 standard de 48 kHz ou 44,1 kHz).

Pour enregistrer en mode longue
 durée, sélectionnez LP. (Voyez
 page 17.)

5

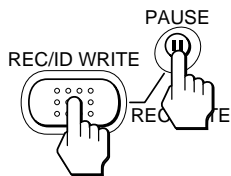

Appuyez sur les touches REC et PAUSE **||**.

L'enregistreur commute en pause. Si vous appuyez uniquement sur la touche REC, l'enregistreur commute en mode contrôle d'enregistrement (voyez page 18) et l'enregistrement ne commence pas.

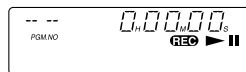

6

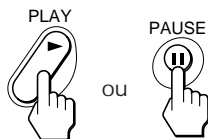

Appuyez sur la touche PLAY **▶** ou sur la touche PAUSE **||**.

L'enregistrement commence.

Conseils

- Pour commencer l'enregistrement immédiatement, appuyez sur la touche PLAY **▶** tout en appuyant sur la touche REC pendant l'arrêt ou la lecture.
- La source d'entrée s'affiche si vous la commutez pendant l'enregistrement, le contrôle audio, ou en pause d'enregistrement.
- La fréquence d'échantillonnage s'affiche si vous la commutez pendant l'enregistrement.

Remarques

- Le changement de la fréquence d'échantillonnage pendant l'enregistrement risque de provoquer une perte temporaire du son enregistré.
- Le fait de brancher ou de débrancher la fiche de la prise PHONES/LINE OUT pendant l'enregistrement risque de provoquer l'enregistrement de bruit.
- Du bruit risque de s'enregistrer si l'éclairage de l'affichage est allumé pendant l'enregistrement. Dans ce cas, éteignez l'éclairage.

Autres opérations

Pour	Appuyez sur
Arrêter l'enregistrement	STOP ■
Effectuer une pause d'enregistrement	PAUSE
Libérer la pause	PAUSE ou PLAY ▶

Pour vérifier la source d'entrée à l'arrêt en pause d'enregistrement

REC deux fois
REC
Appuyez sur la touche jusqu'à ce que l'affichage suivant apparaisse.

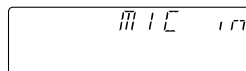

Pour vérifier la fréquence d'échantillonnage

PLAY **▶** pendant l'enregistrement
L'affichage suivant apparaît lorsque vous appuyez sur la touche.

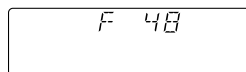

Conseils

- Si l'enregistreur reste en pause pendant cinq minutes ou plus, il passe automatiquement à l'arrêt afin de protéger la tête et la bande.
- Si l'enregistreur reste à l'arrêt pendant trois minutes ou plus, il passe automatiquement en mode économique (voyez page 26) afin de protéger la bande et d'économiser les piles (sauf lors d'un contrôle audio).
- Si l'enregistreur a enregistré la bande jusqu'au bout, il la rebobine automatiquement jusqu'au début et il s'arrête (Fonction de rebobinage automatique).

Enregistrement d'un son relativement faible

Réduisez le niveau d'enregistrement (en mode enregistrement **MANUAL**) et rapprochez le plus possible le microphone de la source. Vous obtiendrez ainsi un enregistrement net et optimal, et avec le minimum de parasites.

Choix du microphone pour obtenir un meilleur enregistrement

L'enregistrement est affecté par et il dépend du type de microphone utilisé. Pour obtenir un meilleur enregistrement, utilisez le microphone en option ECM-959A ou ECM-737.

Microphones compatibles

- Il existe des microphones de type assisté enfichables en option pour cet enregistreur.
- Il n'existe pas de microphone à alimentation automatique en option pour cet enregistreur.

Lecture

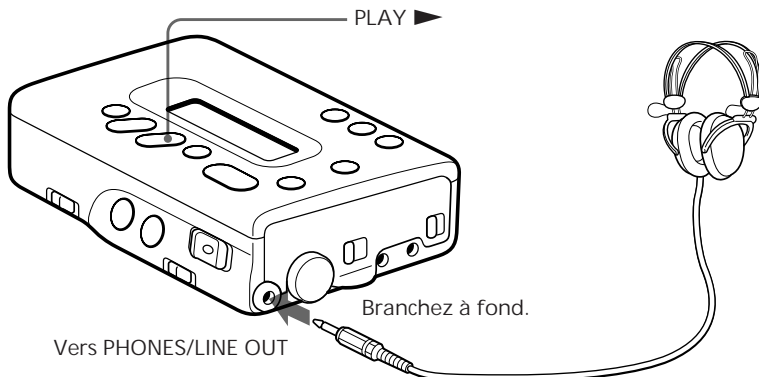

Pour la “Connexion à un autre appareil en vue de la lecture”, reportez-vous à la page 23.

1

Introduisez une cassette et réglez le commutateur PHONES (AVLS)/LINE OUT sur ◯ AVLS OFF.

Réglez-le sur ◯ AVLS ON pour utiliser la fonction AVLS*.

2



Appuyez sur la touche PLAY ►.

La lecture commence.

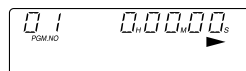

Conseils

- Le mode SP (durée standard) et le mode LP (longue durée) sont détectés automatiquement à la lecture. Vous n'aurez donc pas à régler le sélecteur SP/LP.
- Si l'enregistreur a lu la bande jusqu'au bout ou jusqu'à l'ID de fin, il rebobine la bande automatiquement jusqu'au début et il s'arrête (Fonction de rebobinage automatique).
- Limiteur automatique de volume

Autres opérations

Pour	Appuyez sur
Régler le volume	VOLUME +/-
Arrêter la lecture	STOP ■
Effectuer une pause à la lecture	PAUSE
Libérer la pause	PAUSE ou PLAY ►
Avancer rapidement la bande	►►/►►► à l'arrêt
Rebobiner la bande	◄◄/◄◄◄ à l'arrêt

Conseils

- Si l'enregistreur reste en pause pendant cinq minutes ou plus, il passe automatiquement à l'arrêt afin de protéger la tête et la bande.
- Si l'enregistreur reste à l'arrêt pendant trois minutes ou plus, il passe automatiquement en mode économique (voyez page 26) afin de protéger la bande et d'économiser les piles (sauf lors d'un contrôle audio).

Remarques

- La fonction AMS ne s'effectue pas s'il n'y a pas d'ID de départ inscrits. (Voyez page 19.)
- La fonction AMS risque de ne pas s'effectuer correctement avec une cassette DAT qui a été enregistrée sur une autre platine DAT.

- * Détection automatique de plage musicale

Avance rapide/rebobinage pendant un contrôle audio

Il est possible d'avancer rapidement (repérer) ou de rebobiner (revoir) la bande pendant un contrôle du son.

Repérage	Maintenez ►►/►►► enfoncée pendant la lecture. Quand vous relâchez la touche, la lecture normale reprend.
Revue	Maintenez ◄◄/◄◄◄ enfoncée pendant la lecture. Quand vous relâchez la touche, la lecture normale reprend.

Repérage/revue à grande vitesse

Repérage à grande vitesse	Appuyez sur PLAY ► et ►►/►►► pendant la lecture.
Revue à grande vitesse	Appuyez sur PLAY ► et ◄◄/◄◄ pendant la lecture.

Recherche du début d'un programme (d'une plage)—Fonction AMS*

Il est possible de repérer le début d'un programme (d'une plage) pendant la lecture, l'avance rapide/rebobinage et l'arrêt.

Lecture : Appuyez rapidement sur ►►/►►► ou sur ◄◄/◄◄.

Avance rapide/rebobinage : Appuyez une fois sur ►►/►►► ou sur ◄◄/◄◄.

Arrêt : Appuyez deux fois sur ►►/►►► ou sur ◄◄/◄◄.

Pour repérer le début du programme (de la plage) suivant Appuyez sur ►►/►►► une ou plusieurs fois.

Ex.: Pour repérer le début du cinquième programme (plage) vers l'avant



Pour repérer le début du programme (de la plage) en cours/précédent Appuyez sur ◄◄/◄◄ une ou plusieurs fois.

Ex.: Pour repérer le début du quatrième programme (plage) vers l'arrière, y compris le programme (la plage) en cours



Vérification de la fréquence d'échantillonnage

Il est possible de vérifier la fréquence d'échantillonnage du son enregistré.

Appuyez sur PLAY ► pendant la lecture.

L'affichage suivant apparaît quand vous appuyez sur la touche.

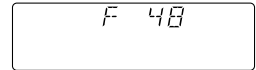

Affichage pendant une avance rapide/rebobinage (Fonction AMS)

Le crête-mètre de gauche (L) indique le sens du défilement de la bande. Le crête-mètre de droite (R) indique la quantité de bande restante.



Sens du défilement de la bande

Quantité de bande restante

Lecture automatique de la bande depuis le début—Fonction de lecture automatique

Appuyez sur la touche PLAY ► tout en maintenant la touche ◀◀/◀◀ enfoncée. La lecture commence automatiquement une fois que la bande a été rebobinée jusqu'au début.

De même, avec la fonction AMS, la lecture commence automatiquement une fois que la bande a été rebobinée jusqu'au début du programme (plage) précédent.

Connexion à un autre appareil en vue d'un enregistrement

Vous pourrez raccorder l'enregistreur à un autre appareil audio analogique et à un appareil audio avec sortie numérique. Pour l'«Enregistrement», reportez-vous à la page 8.

Remarque

Pour enregistrer à partir d'un appareil audio analogique, débranchez le microphone de l'enregistreur. Sinon, le son du microphone s'enregistrera.

Remarques

- Si «*COPY PROHIBIT*» est affiché, c'est qu'il n'est pas possible d'enregistrer la source. (Voyez page 30.)
- Veillez bien à régler le commutateur du câble de raccordement sur DIGITAL avant de procéder à l'enregistrement. L'enregistreur restera sur l'entrée analogique même si vous réglez l'entrée sur DIGITAL pendant l'enregistrement.

Conseils

Lorsque vous raccordez un appareil audio avec sortie numérique, notez les points suivants :

- Il n'est pas nécessaire de régler le mode d'enregistrement.
- Le niveau d'enregistrement se règle automatiquement au niveau de la source. Il n'est pas possible de le régler manuellement sur cet enregistreur.

Enregistrement à partir d'un appareil audio analogique (Connexion analogique)

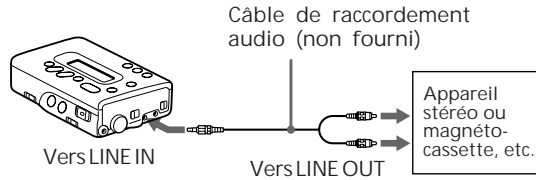

- 1 Sélectionnez le mode d'enregistrement et la fréquence d'échantillonnage.
- 2 Appuyez sur les touches REC et PAUSE ■.
- 3 Appuyez sur la touche PLAY ► ou sur la touche PAUSE ■ pour commencer l'enregistrement. Puis, commencez la lecture de la source raccordée.

Enregistrement à partir d'un appareil audio avec sortie numérique (Connexion numérique)

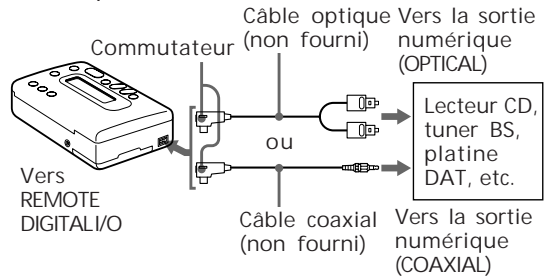

- 1 Utilisez et raccordez le câble optique ou le câble coaxial en fonction de la prise de sortie numérique de l'appareil raccordé.
- 2 Réglez le commutateur du câble de raccordement sur DIGITAL.
- 3 Appuyez sur les touches REC et PAUSE ■.
- 4 Appuyez sur la touche PLAY ► ou sur la touche PAUSE ■ pour commencer l'enregistrement. Puis, commencez la lecture de la source raccordée.

Conseil

En connexion numérique, le réglage du sélecteur SP/LP est applicable pour l'enregistrement d'une source de 32 kHz uniquement. (Sur SP, la source sera enregistrée en mode SP à 32 kHz. Sur LP, la source sera enregistrée en mode LP à 32 kHz.)

La fréquence d'échantillonnage d'enregistrement se règle automatiquement en fonction de la source.

Source et fréquence d'échantillonnage pour l'enregistrement

Observez les suggestions suivantes pour régler la source et la fréquence d'échantillonnage de l'enregistrement.

Source	Fréquence d'échantillonnage
Satellite de diffusion, mode B Mode DAT SP	48 kHz
CD MD	44.1 kHz
Satellite de diffusion, mode A Mode DAT LP	32 kHz

Fonctions d'enregistrement pratiques

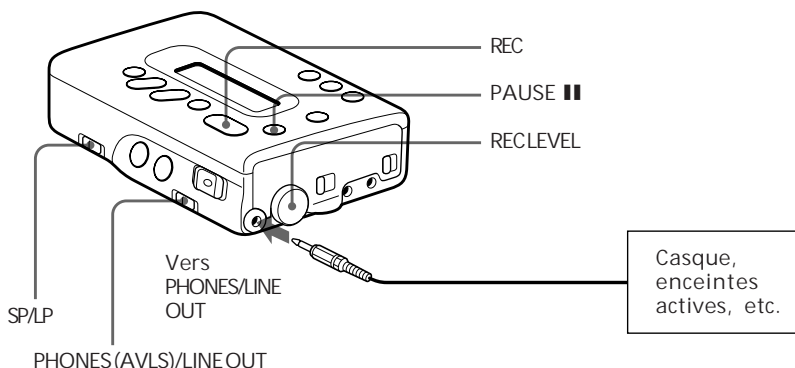

Remarques

- Il n'est pas possible de régler le niveau d'enregistrement manuellement lors d'une connexion numérique.
- Le niveau d'enregistrement est réglé trop haut si **OVER** apparaît sur la droite du crête-mètre.

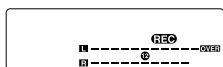

Réduisez le niveau d'enregistrement pour éviter toute distorsion.

Remarques

- Une bande enregistrée en mode LP ne pourra pas être lue sur une platine DAT qui n'est pas équipée de la fonction LP.
- Un bruit puissant risque de se faire entendre pendant la transition du mode SP au mode LP lorsqu'une bande renfermant un enregistrement qui a été commuté du mode SP sur le mode LP à mi-chemin est lue sur une platine DAT qui n'est pas équipée de la fonction LP. Dans ce cas, réduisez le volume ou arrêtez la lecture.

Réglage manuel du niveau d'enregistrement—Enregistrement manuel

Pour obtenir un enregistrement optimal avec un microphone ou à partir d'un appareil audio analogique, réglez le niveau d'enregistrement manuellement.

- 1 Réglez le commutateur REC MODE sur MANUAL.
- 2 Appuyez sur la touche REC pour commuter en mode contrôle d'enregistrement.
- 3 Commencez à lire la source et tournez le bouton de réglage REC LEVEL pour régler le niveau d'enregistrement tout en contrôlant le son.

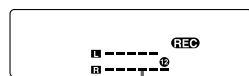

Crête-mètre

Tournez le bouton de réglage REC LEVEL de façon que les crêtes-mètres restent allumés aux alentours du niveau ② sur l'indicateur de niveau de crête. Veillez bien à ce que **OVER** n'apparaisse pas lorsqu'un son puissant est émis.

- 4 Appuyez sur la touche PLAY ► tout en maintenant la touche REC enfoncée pour commencer l'enregistrement.

Enregistrement en mode longue durée—LP REC

Réglez le sélecteur SP/LP sur LP pour obtenir une durée d'enregistrement double de la durée classique des cassettes DAT. Ainsi, une cassette DAT de 60 minutes enregistrée en mode LP donnera 120 minutes d'enregistrement.

Affichage du compteur de bande en mode LP
Le temps absolu et le temps de bande restant sont basés sur le mode SP. En conséquence, le temps réel est le double de la valeur indiquée sur l'affichage.



Le temps réel en mode LP est de 4 minutes et demie.

Conseil

Pour insérer un espace blanc de plus de 4 secondes, appuyez sur la touche PAUSE ■■ tout en appuyant sur la touche REC, puis maintenez uniquement la touche PAUSE ■■ enfoncée pendant 4 secondes ou plus. L'enregistreur commutera en pause lorsque vous relâcherez la touche PAUSE ■■.

Remarques

- Lorsqu'une fiche est branchée dans la prise PHONES/LINE OUT, l'enregistreur ne peut pas commuter le mode de sortie de LINE OUT sur PHONES (AVLS) ou vice versa pendant un enregistrement, bien que vous puissiez régler le commutateur PHONES (AVLS)/LINE OUT sur PHONES (AVLS). Cessez l'enregistrement ou débranchez la fiche de la prise, et réglez le commutateur PHONES (AVLS)/LINE OUT.
- Le volume sera très haut si vous utilisez le casque pour contrôler le son pendant l'enregistrement si le commutateur PHONES (AVLS)/LINE OUT est réglé sur LINE OUT.

Enregistrement d'un espace blanc—REC MUTE

Vous pourrez insérer un espace blanc (non enregistré) au début d'un programme (d'une plage) et entre deux programmes (plages). Dans ce cas, l'ID (code d'identification) de départ ne s'inscrit pas.

1 Appuyez sur la touche REC et sur la touche PAUSE ■■ pour commuter en pause d'enregistrement.

2 Appuyez sur la touche PAUSE ■■ tout en maintenant la touche REC enfoncée.

Un espace blanc de quatre secondes est inséré et l'enregistreur revient automatiquement en pause d'enregistrement.

Contrôle de l'enregistrement

Utilisez le casque ou les enceintes de l'appareil stéréo pour contrôler le son pendant l'enregistrement.

1 Branchez le casque ou l'appareil stéréo dans la prise PHONES/LINE OUT de l'enregistreur.

2 Réglez le commutateur PHONES (AVLS)/LINE OUT comme indiqué ci-dessous.

Appareil audio raccordé	Position du commutateur
Casque	↻ AVLS OFF ou ON
Appareil stéréo (via LINE IN)	LINE OUT

3 Commencez l'enregistrement.

Des parasites peuvent se faire entendre dans le son de contrôle pendant un enregistrement en connexion numérique. Ceci est normal, et les parasites ne s'enregistrent pas.

Inscription d'un ID (code d'identification) de départ

L'ID de départ est un signal qui indique le début d'un programme (d'une plage).

L'enregistreur recherche les ID de départ pour retrouver le début d'un programme (d'une plage) avec la fonction AMS (Détection automatique de plage musicale).

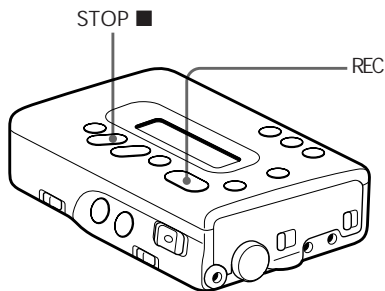
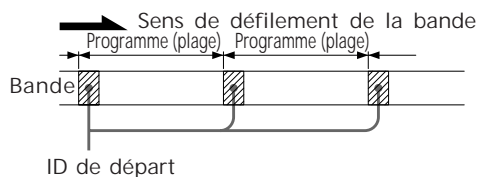

Conseil

Pour inscrire un ID de départ pendant l'enregistrement, appuyez sur la touche REC. L'ID de départ s'inscrit au point où vous avez appuyé sur la touche REC, que "AUTO-ID" soit affiché ou non.

Remarques

- Quand **START-ID** clignote, seule la touche STOP ■ est opérante.
- Quand la fonction AUTO-ID est activée, l'ID de départ peut ne pas s'inscrire correctement s'il y a des parasites.
- Quand vous inscrivez des ID de départ de façon continue, veillez à ce qu'il y ait un intervalle de 9 secondes ou plus (18 secondes ou plus en mode LP) entre deux ID de départ. Sinon, l'enregistreur risque de ne pas repérer correctement le début d'un programme (plage).

Inscription d'un ID de départ pendant l'enregistrement

Lorsque la fonction AUTO-ID est activée, les ID de départ s'inscrivent pendant l'enregistrement sur la base du niveau de sortie de la source. Si la fonction AUTO-ID est désactivée, les ID de départ s'inscriront pendant l'enregistrement sur la base des informations ID existantes de la source.

- 1 Appuyez sur la touche REC tout en appuyant sur la touche STOP ■ de façon que "AUTO-ID" apparaisse (pour activer la fonction AUTO-ID) ou disparaisse (pour désactiver la fonction AUTO-ID).



- 2 Commencez l'enregistrement.

Lorsqu'un ID de départ s'inscrit, "WRITE" apparaît pendant environ deux secondes, puis



START-ID clignote pendant environ 9 secondes (environ 18 secondes en mode LP).

Inscription d'un ID de départ lorsque la fonction AUTO-ID est activée

Source	Un ID de départ s'inscrit quand
Toutes	<ul style="list-style-type: none">• L'enregistrement commence ou la pause d'enregistrement est libérée. (Pendant une section silencieuse, un ID de départ s'inscrit au point où le son est émis.)• Une section silencieuse ou une section ayant un très faible niveau d'enregistrement de 3 secondes ou plus.• Pendant l'émission d'un son, la fréquence d'échantillonnage est changée.• La touche REC est enfoncée pendant un enregistrement.

Inscription d'un ID de départ lorsque la fonction AUTO-ID est désactivée

Source	Un ID de départ s'inscrit quand
Toutes	<ul style="list-style-type: none">• L'enregistrement commence ou la pause d'enregistrement est libérée. (L'ID de départ s'inscrit, que la section renferme des signaux sonores ou non.)• La touche REC est enfoncée pendant l'enregistrement.
Lecteur CD (entrée numérique)	Identique aux informations de programme (plage) existant sur le disque. (En plus de ce qui précède).
Lecteur DAT (entrée numérique)	Identique aux informations de programme (plage) existant sur la bande DAT. (En plus de ce qui précède).

Remarques

- Quand la fonction AUTO-ID est désactivée, les informations de programme (plage) existant sur le CD peuvent ne pas s'inscrire correctement comme ID de départ en fonction du lecteur CD utilisé.
- Les informations de programme (plage) existant sur un MD ne s'inscrivent pas comme ID de départ.

Remarques

- Les ID de départ qui sont inscrits pendant un enregistrement ou qui sont inscrits après sélection ne peuvent pas être déplacés. Réinscrivez-les après les avoir effacés.
- Il n'est pas possible d'inscrire des ID de départ lorsque **START-ID** clignote rapidement pendant la fonction de répétition.

Inscription d'un ID de départ pendant la lecture

Avec le kit d'adaptation de système RM-D3K ou la télécommande à fil RMT-D7 en option, vous pourrez inscrire des ID de départ sans effacer le contenu de l'enregistrement. (Pour les détails, reportez-vous au mode d'emploi qui accompagne chaque produit.)

“REHEARSAL” clignote lorsque vous sélectionnez le point d'inscription d'un ID de départ, et l'enregistreur lit 3 secondes de la bande à partir de ce point, ce qu'il recommence 16 fois (Fonction de répétition).



Réglage du point d'inscription

Chaque fois que vous appuyez sur la touche ◀◀ ou ▶▶ du RM-D3K ou de la RMT-D7, le point d'inscription recule ou avance par incréments de 0,3 seconde, jusqu'à 10 secondes maximum dans l'un ou l'autre sens.

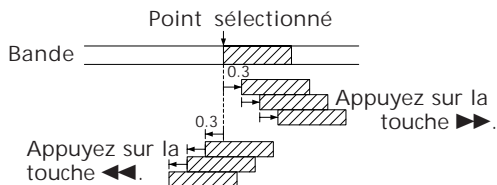

Remarque

Si un ID de départ est effacé, le numéro de programme qui est inscrit au même point s'efface également.

Effacement des ID de départ

Avec le kit d'adaptation de système RM-D3K en option ou la télécommande à fil RMT-D7, vous pourrez effacer les ID de départ sans effacer le contenu de l'enregistrement. (Pour les détails, reportez-vous au mode d'emploi qui accompagne chaque produit.)

L'effacement des ID de départ n'est possible que lorsque l'enregistreur est à l'arrêt ou en mode de lecture.



Attribution d'un numéro de programme

Le numéro de programme est un signal qui indique le numéro du programme (de la plage).

Le numéro de programme s'inscrit en même temps que l'ID de départ.

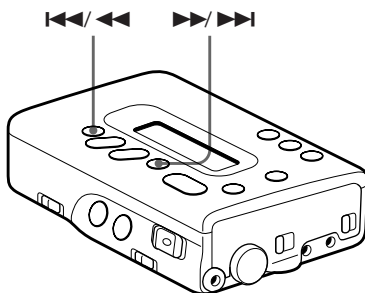

Remarque

L'inscription et la renumérotation des numéros de programme peuvent ne pas s'effectuer correctement sur une bande qui a été enregistrée sur une autre platine DAT et qui possède un ID de départ au début.

Enregistrement depuis le début de la bande
Le numéro de programme s'inscrit automatiquement à partir du numéro 1 et dans l'ordre séquentiel en même temps que l'ID de départ.

Enregistrement à partir du milieu de la bande
Appuyez sur la touche ▶▶/▶▶ ou ◀◀/◀◀ pour afficher le numéro de programme avant de commencer l'enregistrement. Le numéro de programme s'inscrit dans l'ordre séquentiel à partir du programme suivant, en même temps que l'ID de départ.

Renumérotation des numéros de programme
Avec le kit d'adaptation de système RM-D3K en option ou la télécommande à fil RMT-D7, vous pourrez renuméroter les numéros de programme. (Pour les détails, reportez-vous au mode d'emploi qui accompagne chaque produit.)

"RENUM" clignote pendant la renumérotation. Lorsque l'opération de renumérotation est terminée, l'enregistreur rebobine la bande jusqu'au début, puis il s'arrête.

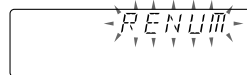

La renumérotation est nécessaire pour les bandes suivantes :

- Bande sur laquelle un ID de départ a été inscrit pendant la lecture.
- Bande qui a des numéros de programme manquants ou des numéros de programme en double, parce que la bande est enregistrée à partir du milieu.
- Bande qui a un numéro de programme manquant parce que le numéro de programme a été effacé de la bande en même temps que l'ID de départ.

Connexion à un autre appareil en vue de la lecture

Vous pouvez raccorder l'enregistreur à un autre appareil audio analogique et à un appareil audio avec sortie numérique. Pour la "Lecture", reportez-vous à la page 12.

Conseil

Le niveau de sortie de la prise PHONES/LINE OUT et de la prise REMOTE DIGITAL I/O est fixe. Le volume ne pourra pas être réglé avec les boutons de réglage VOLUME de l'enregistreur.

Remarque

Si vous avez branché une fiche dans la prise PHONES/LINE OUT, l'enregistreur ne pourra pas commuter le mode de sortie entre LINE OUT et PHONES (AVLS) pendant la lecture, même si vous pouvez mettre le commutateur PHONES (AVLS)/LINE OUT sur PHONES (AVLS), et vice-versa.

Lecture à l'aide d'un appareil audio analogique (Connexion analogique)

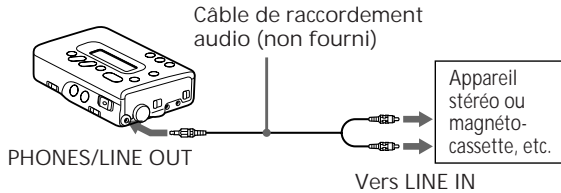

- 1 Réglez le commutateur PHONES (AVLS)/LINE OUT sur LINE OUT.
- 2 Commencez la lecture et réglez le volume de l'appareil raccordé.

Lecture à l'aide d'un appareil audio avec entrée numérique (Connexion numérique)

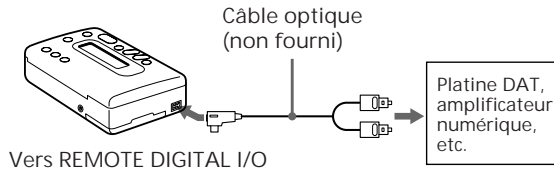

Raccordez l'appareil audio numérique comme indiqué. Commencez la lecture et réglez le volume de l'appareil raccordé.

Fonctions de lecture pratiques

La fonction AVLS* est opérante si vous utilisez un casque pendant la lecture ou pendant le contrôle de l'enregistrement.

La fonction AVLS maintient le volume à un faible niveau, de façon à éviter toute émission de son puissant qui pourrait endommager les oreilles.

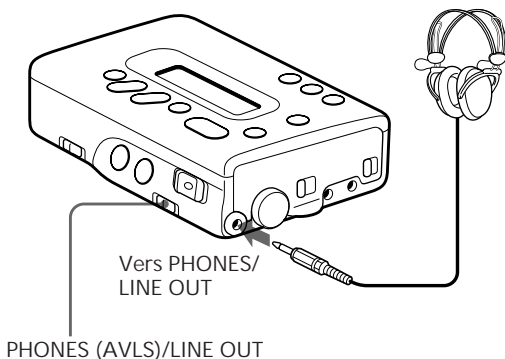

* Limiteur automatique de volume

Remarque

Le son risque parfois d'onduler et d'être déformé aux passages à grave accentué lorsque la fonction AVLS est en service. Dans ce cas, baissez le volume.

Utilisation de la fonction AVLS

Réglez le commutateur PHONES (AVLS)/LINE OUT sur AVLS OFF ou ON lors d'une lecture ou d'un contrôle audio avec le casque. La fonction AVLS s'active lorsque le commutateur est sur ON.

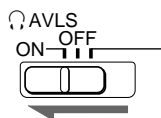

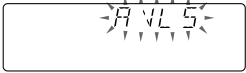
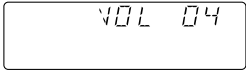
Commutateur AVLS	Volume et affichage
ON	<p>Le volume est limité à un niveau prédéterminé.</p> <p>"AVLS" apparaît suivi de "VOL" quand vous appuyez sur le bouton de réglage VOLUME. Lorsque le volume est au niveau maximum, "AVLS" clignote.</p> 
OFF	<p>Le volume se règle normalement avec le bouton de réglage du volume. Chaque fois que vous appuyez sur les boutons de réglage VOLUME, le niveau du volume change et "VOL" apparaît.</p> 

Remplacement des piles

Couvercle du logement des piles

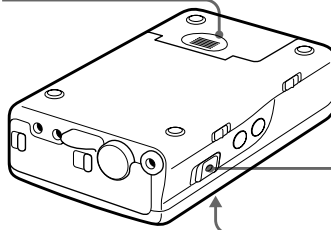

HOLD/PUSH OPEN

Affichage

Conseils

- L'enregistreur ne possède pas d'interrupteur d'alimentation. Par conséquent, aussi longtemps que les piles sont dans l'enregistreur, l'affichage à cristaux liquides reste allumé. Cependant, la consommation électrique est négligeable.
- Particulièrement lorsque l'enregistreur est en mode économique. Les indicateurs ne disparaissent pas tous en même temps lorsque vous avez retiré le porte-piles de l'enregistreur. Annulez le mode économique avant de retirer le porte-piles. Si les piles sont remplacées avant que tous les indicateurs n'aient disparu de l'affichage, l'indication de l'état des piles peut ne pas s'afficher correctement.
- L'horloge revient au réglage par défaut (SU/95Y1M1D/AM12H00M00S) lorsque vous retirez les piles de l'enregistreur pendant une heure ou plus. Dans ce cas, reréglez l'horloge.

Remarque

Retirez les piles si vous ne prévoyez pas d'utiliser l'enregistreur pendant longtemps.

- 1 Retirez le porte-piles. (Voyez page 4.)
- 2 Mettez des piles neuves dans le porte-piles. (Voyez page 4.)
- 3 Vérifiez que tous les indicateurs ont disparu de l'affichage.
- 4 Remettez le porte-piles dans l'enregistreur et refermez le couvercle du logement des piles. (Voyez page 4.)

Quand faut-il remplacer les piles

L'indication de l'état des piles s'affiche lorsque les piles sont usées.

E BATT F Pile pleine

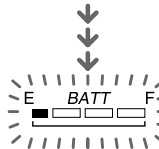

Remplacez les quatre piles par des neuves.
"BATTERY" clignote et l'enregistreur s'arrête si vous continuez à l'utiliser.

Durée de vie des piles		(Heures approx.)
Piles	Lecture	Enregistrement (en mode de contrôle du son)
Sony alcalines (format AA)	3,5	3 (4*)
Sony rechargeables (format AA)	2	1,5 (2*)

Valable pour une durée de vie à 20°C.

La capacité des piles diminue et leur durée de vie raccourcit à des températures basses.

* S'il n'y a pas de fiche branchée dans la prise PHONES/LINE OUT.

Mode économique

Si l'enregistreur reste à l'arrêt pendant 3 minutes ou plus, il passe automatiquement en mode économique afin d'économiser les piles.

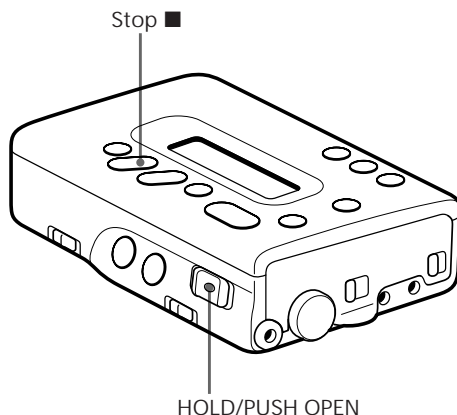

Conseil

L'enregistreur ne commute pas en mode économique s'il est alimenté sur l'adaptateur d'alimentation secteur ou sur une batterie de voiture.

La bande se décharge automatiquement à des fins de protection, et l'enregistreur passe en mode économique afin d'économiser les piles. En mode économique, l'affichage de l'horloge apparaît et l'éclairage de l'affichage s'éteint.

Pour commuter manuellement en mode économique

- 1** Vérifiez que l'enregistreur est à l'arrêt.
Si l'enregistreur est en pause, appuyez sur la touche STOP ■.
- 2** Poussez le commutateur HOLD/PUSH OPEN sur HOLD.
L'enregistreur commute en mode économique.

Alimentation avec l'adaptateur d'alimentation secteur ou une batterie de voiture

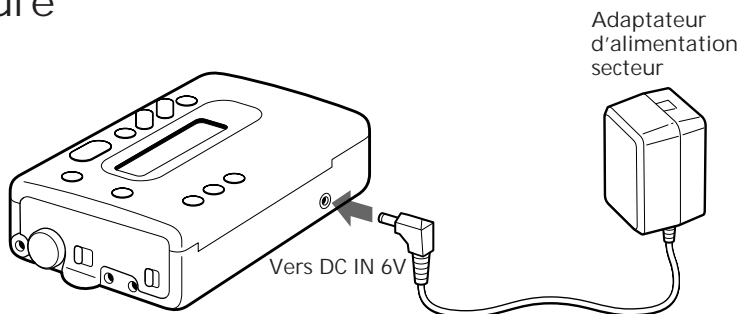

Conseils

- Lorsque le cordon de l'adaptateur d'alimentation secteur ou le cordon pour batterie de voiture est raccordé à la prise DC IN 6V de l'enregistreur, les piles internes sont automatiquement déconnectées. L'alimentation est automatiquement fournie par la source d'alimentation externe. L'enregistreur fonctionne sur la source d'alimentation externe, et non sur les piles internes.
- Si vous utilisez le cordon de l'adaptateur d'alimentation secteur ou le cordon pour batterie de voiture pendant longtemps, la température interne de l'enregistreur risque d'augmenter. Ceci est normal.

Utilisation de l'adaptateur d'alimentation secteur
Raccordez l'adaptateur d'alimentation secteur fourni à la prise DC IN 6V.

Remarques sur l'adaptateur d'alimentation secteur

- Utilisez exclusivement l'adaptateur d'alimentation secteur fourni ou l'adaptateur d'alimentation secteur AC-E60HG/AC-E60AM en option. N'utilisez aucun autre adaptateur d'alimentation secteur.



Polarité de la fiche

- Vérifiez que le couvercle du logement des piles est bien fermé avant de débrancher l'adaptateur d'alimentation secteur ou de retirer les piles. Sinon, le couvercle du logement des piles risque de ne pas se refermer si vous débranchez ou retirez la source d'alimentation alors que le couvercle du logement des piles est ouvert. Dans ce cas, branchez l'adaptateur d'alimentation ou réinsérez les piles.

Utilisation d'une batterie de voiture

Pour alimenter l'enregistreur sur batterie de voiture, branchez le cordon pour batterie de voiture Sony DCC-E260XL ou DCC-E160L, DCC-E260HG (non fourni) dans la prise DC IN 6V de l'enregistreur. Pour les détails, reportez-vous à son mode d'emploi.

Connexion à un autre appareil

Raccordez un autre appareil à l'enregistreur pour permettre une utilisation polyvalente de l'enregistreur.

Remarque

Lorsque vous utilisez le RM-D3K en option, alimentez l'enregistreur avec l'adaptateur d'alimentation secteur.

Avec les piles, les fonctions télécommandées et les connexions d'entrée/sortie numériques risquent de ne pas fonctionner correctement.

Utilisation du kit d'adaptation de système RM-D3K en option

Le RM-D3K en option fait office de relais entre un appareil avec prise d'entrée/sortie numérique et l'enregistreur.

Le RM-D3K supporte l'entrée/sortie de câbles aussi bien optiques que coaxiaux. Effectuez la connexion en fonction de la prise de l'appareil audio-numérique que vous désirez raccorder.

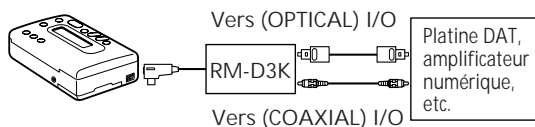

Lorsque le RM-D3K est raccordé

L'inscription et l'effacement des ID de départ, la renumérotation des numéros de programme et les fonctions de balayage musical ou de recherche directe sont quelques-unes des fonctions notables du RM-D3K.

Utilisation du processeur super bit mapping en option SBM-1

Le SBM-1 en option permet un enregistrement de qualité supérieure lorsqu'il est raccordé à l'enregistreur.

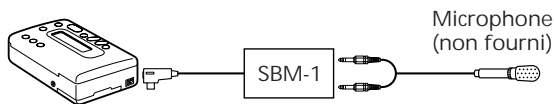

Utilisation de la télécommande à fil RMT-D7 en option

La RMT-D7 en option pourra être raccordée au SBM-1 pour permettre un pilotage à distance. Toutefois, si le SBM-1 est alimenté sur piles, la RMT-D7 ne fonctionnera pas si le SBM-1 est éteint. Si le SBM-1 est alimenté avec l'adaptateur d'alimentation secteur, la RMT-D7 fonctionnera, que le SBM-1 soit allumé ou éteint.

Remarque

Si vous utilisez le SBM-1 avec adaptateur d'alimentation secteur en option, l'alimentation sera fournie par l'enregistreur lorsque le SBM-1 sera éteint. Si l'enregistreur est alimenté sur piles, débranchez l'adaptateur d'alimentation secteur du SBM-1 de façon à économiser les piles.

Système de protection de copie abusive (SCMS)

Le système de protection de copie abusive (SCMS) intégré aux appareils DAT à usage domestique empêche toute répétition de copie numérique d'un appareil sur l'autre. Cependant, ce système vous permet de réaliser au moins un enregistrement de données numériques préenregistrées par l'intermédiaire des connexions numériques.

Remarques

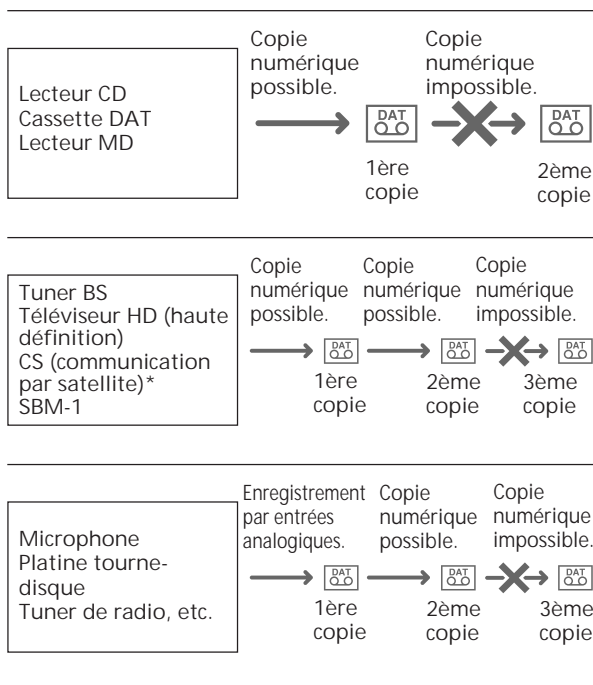

- Parfois, les principes du système de protection de copie abusive sont inapplicables, comme par exemple quand un appareil non protégé par ce système est utilisé pour l'enregistrement.
- Même s'il est impossible de réaliser une copie numérique, vous pouvez néanmoins copier la bande via les connexions analogiques.
- Quand il est impossible de réaliser une copie numérique, le message "COPY PROHIBIT" apparaît sur l'affichage.

* Ces exemples peuvent ne pas s'appliquer à tous les pays.



Affichage des messages

Les messages suivants s'affichent pendant le fonctionnement de l'enregistreur.







Message	Description
<i>HOLD</i>	Clignote pendant une seconde environ si vous avez mis le commutateur HOLD/PUSH OPEN sur HOLD. Apparaît quand vous appuyez sur une touche alors que la fonction HOLD est activée.
<i>NO TAPE</i>	Clignote quand il n'y a pas de cassette dans l'appareil.
<i>TAPE ·</i> <i>PROTECT</i>	Les indicateurs <i>TAPE</i> et <i>PROTECT</i> s'allument alternativement si vous appuyez sur la touche REC ou que vous inscrivez/effacez un ID de départ pendant la lecture alors que le volet de protection de la cassette installée est ouvert.
<i>NO INPUT</i>	Clignote quand le signal d'entrée numérique n'est pas reçu.
<i>COPY ·</i> <i>PROHIBIT</i>	Les indicateurs <i>COPY</i> et <i>PROHIBIT</i> s'allument alternativement lorsque le signal SCMS est reçu.
<i>OPEN</i>	Clignote quand le volet du logement de cassette est ouvert.
<i>LOAD</i>	Clignote quand une cassette est chargée.
<i>UNLOAD</i>	Clignote quand une cassette est déchargée.
<i>TOP</i>	S'allume quand le début de la bande*1 est atteint.
<i>END</i>	S'allume quand la fin de la bande est atteinte.
<i>LINE OUT</i>	Clignote quand le commutateur PHONES (AVLS)/LINE OUT est sur la position LINE OUT et le bouton de réglage VOLUME enclenché.
<i>BATTERY</i>	Clignote quand les piles sont faibles.
<i>EE</i> <i>END</i>	S'allume quand un ID de fin*2 est détecté (sauf pour la lecture de cassette).
<i>BLANK</i>	Clignote lors d'un passage non enregistré de la bande pendant la lecture ou l'avance rapide.
<i>WRITE</i>	S'allume pendant l'inscription d'un ID de départ.
<i>MIC</i> <i>in</i> ou <i>LINE</i> <i>in</i>	Apparaît lorsqu'un microphone est raccordé pendant un enregistrement, une pause d'enregistrement et un contrôle d'enregistrement. Apparaît également si vous appuyez sur la touche REC pendant une pause d'enregistrement ou un contrôle d'enregistrement*3.
<i>DIGITAL</i>	Apparaît si vous appuyez sur la touche REC pendant une pause d'enregistrement ou un contrôle d'enregistrement alors qu'un autre appareil est raccordé via la connexion numérique.
<i>AVLS</i>	Clignote si AVLS est sur la position  AVLS ON, ou si AVLS est sur la position  AVLS OFF et que le bouton de réglage VOLUME est enclenché.

*1 Clignote lorsqu'une bande neuve (vierge) est utilisée.

*2 L'ID (code d'identification) de fin est un signal qui indique l'endroit où l'enregistrement s'est terminé sur la bande. Vous ne pouvez pas enregistrer d'ID de fin avec cet appareil, mais il peut reproduire des bandes sur lesquelles des ID de fin ont été enregistrés et il peut détecter ces ID. Quand l'appareil détecte un ID de fin pendant l'avance rapide, il s'arrête à cet ID. La bande n'avance que si vous enregistrez à partir de ce point. Quand l'appareil détecte un ID de fin pendant la lecture, il commute en mode de rebobinage automatique.

*3 Si vous avez raccordé à la fois un microphone et un câble de raccordement audio, le microphone a priorité sur le câble de raccordement audio, et "*MIC in*" apparaît. Si le microphone est débranché, "*LINE in*" apparaît.

Guide de dépannage

Problème	Cause	Solution
Les touches de commande ne fonctionnent pas. L'appareil ne fonctionne pas.	Le commutateur HOLD/PUSH OPEN se trouve sur la position HOLD.	Glissez le commutateur sur la position centrale.
	Les piles sont épuisées (L'indicateur <i>BATTERY</i> apparaît).	Remplacez les quatre piles par des neuves.
	L'adaptateur d'alimentation secteur est mal raccordé.	Branchez l'adaptateur d'alimentation secteur correctement.
	Le système de sécurité s'est activé à cause de la condensation (l'indicateur  apparaît).	N'utilisez pas l'appareil pendant quelque temps, puis remettez-le sous tension.
	Autres causes.	Débranchez la source d'alimentation de l'appareil et rebranchez-la.
La bande ne défile pas.	La touche PAUSE  est enclenchée (l'indicateur  apparaît).	Appuyez sur la touche PAUSE  ou PLAY  pour libérer la pause. (Voyez pages 9 et 12.)
	La bande est bobinée jusqu'au bout.	<ul style="list-style-type: none"> • Rebobinez la bande avec la touche  / . • Remplacez la cassette.
Pas de son.	Le volume est au minimum.	Appuyez sur le bouton de réglage + de VOLUME pour régler le volume.
	L'appareil raccordé fonctionne mal.	Faites fonctionner l'appareil en suivant les instructions du mode d'emploi.
	La tête est peut-être encrassée.	Nettoyez la tête avec la cassette de nettoyage.
Impossible d'enregistrer.	Le volet de protection de la cassette est ouvert.	Fermez le volet de la cassette. (Voyez page 7.)
	L'appareil raccordé fonctionne mal.	Voyez "Connexion à un autre appareil en vue d'un enregistrement", page 15, ou reportez-vous au mode d'emploi de l'appareil raccordé.
	Un signal SCMS a été détecté.	Effectuez l'enregistrement via la connexion analogique. (Voyez page 15.)
Le son n'est pas enregistré sur la bande.	Le niveau d'enregistrement est réglé au minimum lors d'un enregistrement par entrée analogique.	Réglez le bouton de réglage REC LEVEL correctement. (Voyez page 17.)
Augmentation des parasites ou son déformé.	<ul style="list-style-type: none"> • La tête est peut-être encrassée. • L'enregistrement a été effectué alors que la tête était encrassée. 	<ul style="list-style-type: none"> • Nettoyez la tête avec la cassette de nettoyage. • Nettoyez la tête avec la cassette de nettoyage et recommencez.

à suivre

Problème	Cause	Solution
Parasites dans le son de contrôle lors d'un enregistrement avec un appareil raccordé via la connexion numérique.	Ceci est normal. (Voyez page 18.)	—
Impossible de régler le volume.	Le commutateur PHONES (AVLS)/LINE OUT se trouve sur LINE OUT.	Arrêtez l'enregistrement/lecture ou débranchez le casque de l'appareil. Puis, réglez le commutateur sur PHONES (AVLS).
	Le commutateur PHONES (AVLS)/LINE OUT de l'enregistreur se trouve sur ☐ AVLS ON.	Réglez le commutateur sur ☐ AVLS OFF.
	Le commutateur HOLD/PUSH OPEN se trouve sur HOLD.	Glissez le commutateur sur la position centrale.
L'horloge affiche SU/95Y1M1D/AM12H00M00S.	Les piles ont été retirées de l'enregistreur pendant plus d'une heure.	Reréglez l'horloge. (Voyez page 5.)
Impossible d'inscrire un ID de départ ou un numéro PGM.	Le volet de protection de la cassette est ouvert.	Fermez le volet de la cassette. (Voyez page 7.)
L'ID de départ s'inscrit, mais pas le numéro PGM.	Lors de l'enregistrement d'une bande partiellement enregistrée, le numéro PGM le plus récent n'est pas affiché avant l'enregistrement.	Lors de l'enregistrement d'une bande partiellement enregistrée, affichez le numéro PGM avant de commencer l'enregistrement.
Les commandes sont inopérantes pendant l'inscription d'un ID de départ.	Pendant l'inscription d'un ID de départ, aucune touche n'est opérante, à l'exception de la touche STOP ■.	Appuyez sur les touches une fois que l'indicateur START-ID a cessé de clignoter.
Impossible d'entrer le temps absolu.	L'enregistrement a commencé à partir d'une section vierge de la bande.	Rebobinez la bande jusqu'au début, repérez la fin de l'enregistrement et commencez le nouvel enregistrement à partir de ce point. (Voyez page 8.)
Le son capté par le microphone est déformé.	La source sonore est trop forte.	Mettez le commutateur MIC SENS sur L.
Des parasites sont enregistrés.	Lors du contrôle de l'enregistrement avec un casque ou des enceintes actives, ces appareils se trouvent trop près du microphone.	Eloignez le microphone.
Le défilement de la bande s'arrête brusquement pendant la lecture.	Il y a une section non enregistrée (vierge) sur la bande.	—
Impossible de refermer le logement de cassette.	La source d'alimentation a été débranchée de l'enregistreur pendant que "L O R I" ou "U N L O R I" clignotaient sur l'affichage.	Rebranchez la source d'alimentation et refermez le couvercle.

Précautions

Sécurité

- Si un corps étranger s'infiltré à l'intérieur de l'appareil, débranchez l'appareil et faites-le examiner par un technicien qualifié avant de le remettre en service.
- Après avoir utilisé l'appareil avec l'adaptateur d'alimentation secteur, débranchez l'adaptateur de la prise murale si l'appareil ne doit pas être utilisé pendant longtemps. Pour le rebrancher, saisissez la fiche, et ne tirez pas sur le cordon proprement dit.
- N'introduisez rien dans la prise DC IN 6V (entrée d'alimentation externe).

Sources d'alimentation

- **Fonctionnement sur le courant alternatif :** Utilisez uniquement l'adaptateur d'alimentation secteur recommandé (non fourni).
N'utilisez pas d'autre adaptateur pour ne pas endommager l'appareil.
Fonctionnement sur batterie de voiture : Utilisez le cordon pour batterie de voiture DCC-E260XL, DCC-E160L ou DCC-E260HG (non fournis).
- Si vous ne prévoyez pas d'utiliser l'appareil pendant longtemps, débranchez bien la source d'alimentation (piles, adaptateur d'alimentation secteur, cordon pour batterie de voiture, etc.) de l'appareil.

Installation

- Ne placez pas l'appareil à proximité d'une source de chaleur, par exemple un radiateur ou une bouche d'air chaud, ni dans un endroit soumis à un rayonnement solaire direct, à la poussière excessive, à des vibrations mécaniques ou à des chocs.
- Ne posez rien de lourd sur l'appareil.
- Si l'appareil provoque des interférences à la réception d'une radio ou d'un téléviseur, éteignez-le ou éloignez-le de la radio ou du téléviseur.

Condensation

Si l'appareil est transporté sans transition d'un lieu froid dans un lieu chaud, de l'humidité risque de se condenser à l'intérieur de l'appareil. Dans ce cas, la bande risque de coller au tambour de tête et de s'abîmer, et l'appareil ne fonctionnera pas normalement (l'indicateur  est allumé). Sortez toujours la cassette DAT de l'appareil quand vous ne prévoyez pas d'utiliser l'appareil pendant longtemps.

En cas de condensation...

- Les touches de fonction réagissent mal.
- L'appareil risque de tomber en panne.

Casque

Sécurité routière

N'utilisez pas le casque en conduisant, en faisant du vélo ou en faisant fonctionner un véhicule à moteur. Outre que ceci est illégal dans certaines régions, cela risque d'être dangereux pour la circulation. Il peut également être dangereux d'effectuer une écoute au casque à fort volume en marchant, surtout dans les passages pour piétons. Dans une situation qui présente un danger, faites extrêmement attention ou cessez d'utiliser le casque.

Attention à vos oreilles

Évitez d'utiliser le casque à fort volume.

Les spécialistes de l'ouïe déconseillent toute écoute continue prolongée à un volume élevé. Si vous ressentez des bourdonnements dans les oreilles, réduisez le volume ou cessez d'utiliser le casque.

Pensez aux autres

Laissez le volume à un niveau modéré. Cela vous permettra de percevoir les sons extérieurs et de manifester de la considération à l'égard de votre entourage.

Entretien

Nettoyage du coffret

Nettoyez le coffret et les commandes avec un chiffon doux et légèrement imprégné d'une solution savonneuse douce.

N'utilisez aucun tampon abrasif, poudre à récurer ou solvant, comme de l'alcool ou de la benzine.

Nettoyage de la tête

Un fonctionnement prolongé risque d'encrasser la tête. Si la tête est encrassée, cela risque de provoquer des pertes du son à la lecture. Pour obtenir des enregistrements et lectures de qualité optimale, nous vous recommandons de nettoyer la tête toutes les dix heures d'enregistrement/lecture avec la cassette de nettoyage fournie.

De même, quand l'appareil n'a pas été utilisé pendant longtemps, nettoyez la tête avec la cassette de nettoyage avant l'utilisation.

Utilisation de la cassette de nettoyage fournie

- 1 Introduisez la cassette de nettoyage comme une cassette DAT ordinaire.
- 2 Appuyez sur la touche PLAY ►, puis, dix secondes plus tard environ, sur la touche STOP ■.
- 3 Enlevez la cassette de nettoyage sans la rebobiner.
- 4 Procédez à l'enregistrement et à la lecture avec une cassette DAT ordinaire pour vérifier la qualité du son.

Remarques sur la cassette de nettoyage

- La cassette de nettoyage ne peut servir ni pour l'enregistrement ni pour la lecture.
- N'utilisez pas la cassette plus de cinq fois de suite pour nettoyer la tête, car un nettoyage prolongé risque d'user la tête.
- Ne rebobinez pas la bande à chaque nettoyage. Quand la cassette de nettoyage est arrivée à la fin de la bande, rebobinez-la jusqu'au début et réutilisez-la. Vous pourrez utiliser la cassette 20 fois environ, à raison de 10 secondes de nettoyage à chaque fois.

Spécifications

Bande	Bande audio-numérique				
Durée d'enregistrement	Standard: 120 minutes Mode longue durée: 240 minutes (avec DT-120)				
Fréquence d'échantillonnage	48 kHz, 44,1 kHz, 32 kHz				
Réponse en fréquence	Standard: Fs 48 kHz, 20 à 22.000 Hz ($\pm 1,0$ dB) Fs 44,1 kHz, 20 à 20.000 Hz ($\pm 1,0$ dB) Fs 32 kHz, 20 à 14.500 Hz ($\pm 1,0$ dB)				
Rapport signal sur bruit	Mode longue durée: Fs 32 kHz, 20 à 14.500 Hz ($\pm 1,0$ dB) Standard: Supérieur à 87 dB Mode longue durée: Supérieur à 87 dB (1 kHz IHF-A, 22 kHz LPF, LINE IN)				
Plage dynamique	Standard: Supérieure à 87 dB Mode longue durée: Supérieure à 87 dB (1 kHz IHF-A, 22 kHz LPF, LINE IN)				
Distorsion harmonique totale	Standard: Inférieure à 0,008% (1 kHz, 22 kHz LPF, LINE IN) Mode longue durée: Inférieure à 0,09% (1 kHz, 22 kHz LPF, LINE IN)				
Fluctuations de vitesse	Inférieures aux limites mesurables (Inférieures à $\pm 0,001\%$ W.PEAK)				
Entrée					
	Type de prise	Impédance	Niveau d'entrée nominal	Niveau d'entrée minimum	
	MIC	Mini prise stéréo	4,7 kohms	0,4 mV	
	LINE IN	Mini prise stéréo	47 kohms	500 mV 80 mV	
Sortie					
	Type de prise	Impédance	Sortie nominale	Niveau de sortie maximum	Impédance de charge
	PHONES/ LINE OUT	Mini prise stéréo	27 ohms LINE OUT 500 mV	PHONES 5 mW + 5 mW	LINE OUT supérieure à 10 kilohms PHONES 32 ohms
Entrée/sortie	IPrise DIGITAL I/O REMOTE (prise spéciale) Entrée/sortie numérique, commande à distance et déclenchement commandé par minuterie possibles grâce au branchement d'un kit d'adaptation sur cette prise.				
Alimentation	<ul style="list-style-type: none"> DC 6 V avec quatre piles de format AA (LR6) La prise DC IN 6V accepte: <ul style="list-style-type: none"> L'adaptateur d'alimentation secteur Sony AC-E60AM ou AC-E60HG (non fournis) pour alimentation sur 120 V AC, 60 Hz. Le cordon pour batterie de voiture DCC-E160L (non fourni) pour alimentation sur une batterie de voiture de 12 V, ou DCC-E260XL, DCC-E260HG (non fourni) pour alimentation sur une batterie de voiture de 12 V/24 V. 				
Durée de vie des piles (quand l'éclairage de la fenêtre d'affichage est éteint)*			Lecture		Enregistrement (contrôle d'enregistrement)
			(en heures approx.)		
	Sony alcalines (format AA) LR6/AM3		3,5	3 (4**)	
	Sony rechargeables (format AA) NC-AA		2	1,5 (2**)	
	* Mesuré à 20°C				
	** Quand le casque ou les enceintes actives sont débranchés de la prise PHONES/ LINE OUT.				
Consommation électrique	1,2 W				
Dimensions	Environ 132,6 x 36,7 x 88,2 mm (51/4 x 11/2 x 31/2 pouces) (l/h/p), saillies et commandes non comprises				
Poids	Environ 510 g (1 livre, 1 once), piles comprises				

Accessoires fournis

Adaptateur d'alimentation secteur* AC-E60AM ou AC-E60HG (1)

Piles alcalines* (format AA) LR6 (4)

Cassette de nettoyage DAT (1)

Câble numérique (1)*

Etui de transport (1)

* Ces accessoires peuvent être fournis avec certains modèles.

La conception et les spécifications sont sujettes à modification sans préavis.

Accessoires en option

- Adaptateur d'alimentation secteur AC-E60AM (modèle mondial), AC-E60HG
- Cordon pour batterie de voiture DCC-E260XL (modèle mondial), DCC-E160L, DCC-E260HG
- Pack de raccordement pour voiture CPA-4, CPA-8
- Télécommande à fil RMT-D7
- Kit d'adaptation de système RM-D3K
- Câble numérique POC-DA12 (fiche optique rectangulaire), POC-DA12M (entrée à mini fiche optique), POC-DA12S (sortie à mini fiche optique), RK-DA10 (coaxial)
- Cordon de raccordement audio RK-G129HG
- Microphone stéréo ECM-959A, ECM-737, ECM-727P (système assisté enfichable)
- Ecouteurs stéréo MDR-E868, MDR-E888
- Casque stéréo MDR-D77, MDR-D55
- Enceintes actives SRS-88
- Processeur super bit mapping SBM-1

Votre concessionnaire peut ne pas avoir tous les accessoires de la liste. Pour toute information complémentaire, consultez-le.

Pour les clients qui ont acheté le modèle Sony mondial

Information de garantie

- Ce produit est livré avec une garantie. Vérifiez que vous recevez bien la garantie au moment de l'achat.
- Vérifiez le contenu de la garantie et conservez la garantie en lieu sûr.
- La garantie est valable pendant un an à compter de la date d'achat au Japon, et pendant 90 jours à compter de la date d'achat dans les autres pays.
- Si vous avez des questions à propos des avantages de la garantie, consultez le centre de service après-vente Sony le plus proche indiqué dans la liste.

Emplacement et fonctions des commandes

Pour les détails, reportez-vous aux pages indiquées entre parenthèses ().

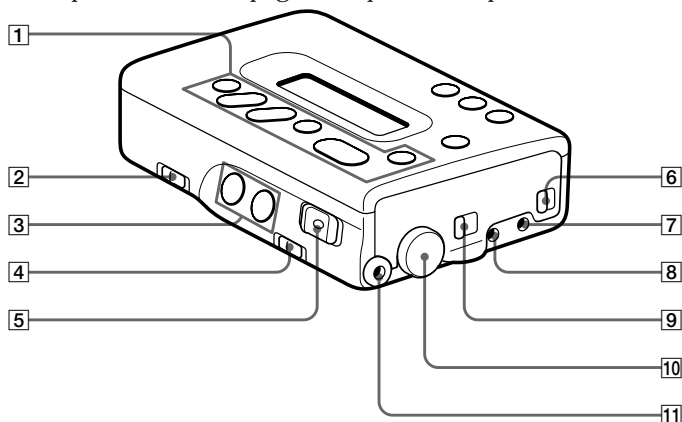

- 1** Touches de défilement de la bande:
Touche de rebobinage/revue •
détection automatique de plage
musicale (I◀◀/◀◀) (12, 13, 22)
Touche d'arrêt (STOP ■) (10, 12)
Touche de lecture (PLAY ▶) (12)
Touche d'avance rapide/repérage
• détection automatique de plage
musicale (▶▶/▶▶I) (12, 13, 22)
Touche d'enregistrement (REC)/
inscription d'un ID de départ (ID
WRITE) (9, 17, 19)
Touche de pause (PAUSE ■■) (9, 12)
- 2** Sélecteur de lecture standard/
mode longue durée (SP/LP) (48
kHz, 44,1 kHz, 32 kHz) (9, 16, 17)
- 3** Boutons de réglage du volume
(VOLUME +/-) (12)
- 4** Commutateur de casque d'écoute,
marche/arrêt de la limitation
automatique du volume/sortie de
ligne (PHONES (AVLS)/LINE
OUT (18, 23, 24)
- 5** Commutateur de verrouillage/
poussoir d'ouverture du logement
de cassette (HOLD/PUSH OPEN)
(6, 26)
Pour ouvrir le couvercle du
logement de cassette.
→ Maintenez le petit bouton
enfoncé et poussez le
commutateur sur OPEN.

Pour éviter tout fonctionnement
accidentel. (Fonction de
verrouillage)

→ Poussez le commutateur sur
HOLD sans appuyer sur le
petit bouton.

La fonction HOLD ne verrouille
pas les touches CLOCK/SET,
COUNTER/- et RESET/+ (sauf en
mode économique).

Poussez ce commutateur sur
HOLD quand l'appareil est à
l'arrêt pour commuter en mode
économique.

- 6** Commutateur de sensibilité de
microphone (MIC SENS) (9)
- 7** Prise de microphone (MIC) (8)
- 8** Prise d'entrée de ligne (LINE
INPUT) (15)
- 9** Sélecteur de mode
d'enregistrement (REC MODEL)
(9)
- 10** Bouton de réglage du niveau
d'enregistrement (REC LEVEL
(17)
- 11** Prise de casque d'écoute/sortie de
ligne (PHONES/LINE OUT) (12,
17, 23)

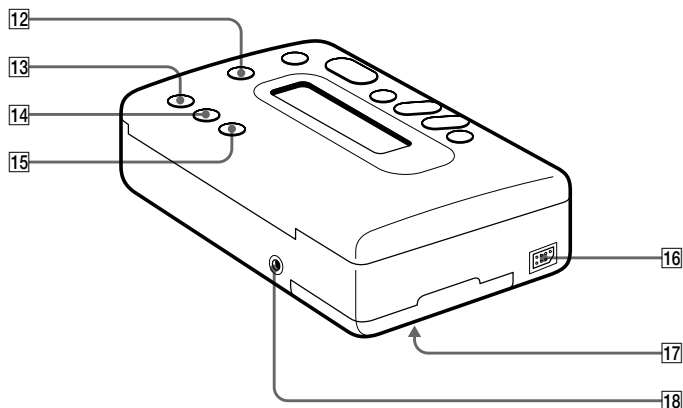

- 12** Touche d'éclairage de l'affichage (LIGHT)

Appuyez sur cette touche pour éclairer la fenêtre d'affichage quand l'enregistreur fonctionne dans l'obscurité.

- 13** Touche de réinitialisation (RESET/+) (5, 40)

- 14** Touche de changement d'affichage/décrémentation (COUNTER/-) (5, 40)

- 15** Touche d'horloge/réglage de l'heure (CLOCK/SET) (5, 41)

- 16** Prise de télécommande, entrée/sortie numérique (REMOTE·DIGITAL I/O) (14, 23, 28)

Branchez-y un appareil muni d'entrées/sorties numériques à l'aide du câble de raccordement POC-DA12/DA12M/DA12S (non fourni), le kit d'adaptation de système RM-D3K, la télécommande RMT-D7, ou le processeur super bit mapping SBM-1, etc.

- 17** Couvercle du logement des piles (4)

- 18** Prise d'entrée de courant continu externe (DC IN 6V) (27)

Fenêtre d'affichage

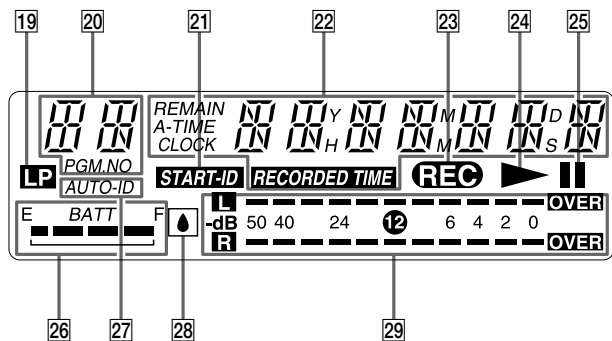

- 19** Indicateur du mode longue durée (LP) (17, 18)
- 20** Indicateur du numéro de programme (PGM.NO) · jour · du matin (AM)/après-midi (PM) (5, 13)
- 21** Indicateur du code d'identification de départ (START-ID) (19)
- 22** Indicateur du compteur de bande/horloge/message (30, 40, 41)
- 23** Indicateur d'enregistrement (REC)
- 24** Indicateur de lecture (▶)
- 25** Indicateur de pause (||)
- 26** Indicateur de l'état des piles (BATT) (25)
- 27** Indicateur du signal d'identification automatique (AUTO-ID) (19)
- 28** Indicateur de condensation (31, 33)
- 29** Crêtes-mètres (17)

Utilisation de l'affichage

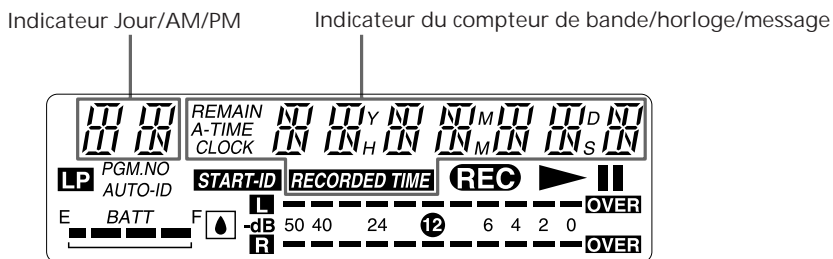

Affichage du compteur de bande

Chaque fois que vous appuyez sur la touche COUNTER, l'affichage change comme suit:

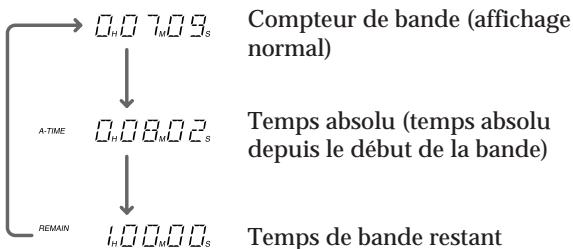

Réinitialisation du compteur (affichage normal) sur "0H00M00S"

Appuyez sur la touche RESET.

Temps de bande restant

Le temps restant de la bande apparaît normalement 16 secondes environ après le commencement de la lecture en mode SP. Toutefois, en fonction de la bande, il peut y avoir un décalage dans le temps affiché.

Remarque

Le compteur de bande fait office d'indicateur visuel. Ce n'est pas une horloge. La valeur affichée au compteur n'est pas une indication précise de l'heure actuelle. En conséquence, n'utilisez pas le compteur de bande comme une horloge.

Remarque

Lorsque l'enregistreur passe en mode d'enregistrement, de contrôle d'enregistrement ou de pause alors que RECORDED TIME est affiché, l'enregistreur affiche l'heure actuelle.

Affichage des messages

Pour l'"Affichage des messages", reportez-vous à la page 30.

Affichage de l'horloge

Chaque fois que vous appuyez sur la touche CLOCK, l'affichage change comme suit:

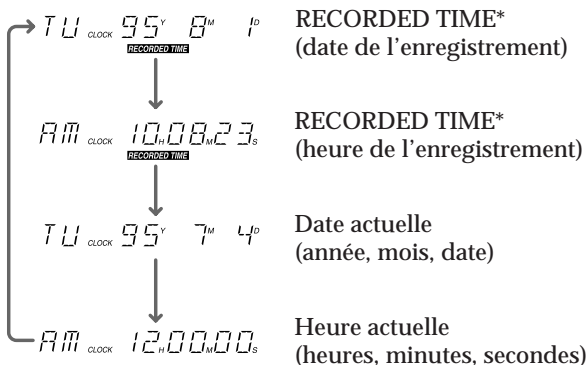

* RECORDED TIME (date/heure de l'enregistrement) ne s'affiche que pendant la lecture.

